

# Produktkatalog



Saubere Lösungen rund um  
Arbeitsschutz, Reinigung und Hygiene

45  
über Jahre ZVG

# Wischen statt Sprühen

## mit Feuchttüchern aus dem Wiper Bowl® Safe & Clean Spendersystem

- Senkung des Desinfektionsmittelverbrauchs – die Anwendungslösung ist bis zu 4 Wochen (28 Tage) verwendbar
- Kompatibilität mit Desinfektionsmitteln entsprechend VAH-Vorgaben bestätigt
- hoher Hygienestandard bei der täglichen Desinfektion und Reinigung
- **Multitex® Wipes** bestehen aus **100 % PET\*** – so wird die Wirkstoffkonzentration der Desinfektionsmittel nahezu vollständig abgegeben
- befüllbar mit den Flächendesinfektions- oder Reinigungssubstanzen Ihrer Wahl
- einfache Entnahme der Einmaltücher durch Abriss-Perforation – so sind 60/100 Desinfektionsvorgänge möglich; durch den transparenten Deckel hat man die Füllmenge immer im Blick
- wirksamer Schutz vor Austrocknung durch wiederverschließbaren Deckel mit Verschlusskappe
- alle relevanten Inhaltsinformationen sicher im Blick durch beschriftbares Chargenetikett



\*PET hat ein geringes Adsorptionsverhalten der QAV (Quartäre Ammonium-Verbindungen) an den Fasern.

weitere Produktinfos finden Sie ab S. 84



zetGastro Tischdecken und mehr  
zetZubehör Reinigungszubehör/Matten  
zetMatic Spender-systeme  
zetMedica Ärzte- und Spitalbedarf  
zetClean Reinigungs- und Pflegemittel  
zetGigant Toilettenhygiene  
zetRoll Handtuchrollen-Systeme  
zetForm Falldisch-Systeme  
zetSorb Ösungslichter  
zetPutz Putztücher/Paraschutrollen  
zetMask Einweg-Schutzmasken  
zetDress Einweg-Schutzkleidung



Produktion, Lager, Fabrikladen und Verwaltung in Niederbipp BE.

## Die ganze Welt des Zellstoffs

Seit ihrem Entstehen, vor über 45 Jahren, ist die ZVG-Firmengruppe stetig gewachsen. Das Produktsortiment wurde den aktuellen Marktbedürfnissen angepasst sowie der Service erweitert und verbessert. Nur so können die steigenden Anforderungen der ZVG-Kunden zufrieden gestellt werden.

Kunden aus verschiedensten Branchen haben unterschiedlichste Ansprüche an das Sortiment. Daher wurde die Produktübersicht in verschiedene Anwendungsbereiche unterteilt: Reinigung/Pflege, Industrie/Gewerbe, Waschraumhygiene, Schutzkleidung, Spendersysteme, Ärzte-/Spitalbedarf und Gastronomie. Um das Auffinden der Artikel in der Produktübersicht zu vereinfachen, wurde neben dem Inhaltsverzeichnis auf den folgenden Seiten am Ende ein Stichwortverzeichnis ergänzt, in dem nach den bekannten Produktnamen wie z. B. **Multitex**<sup>®</sup> oder **Unisan**<sup>®</sup> aber auch nach den entsprechenden Stichworten „Vliestücher“ oder „Schutzunterlagen“ gesucht werden kann.

Die vorliegende Produktübersicht soll allerdings nicht das persönliche Gespräch und die individuelle Beratung ersetzen. Gerne erläutern kompetente Mitarbeiter einzelne Produkte und unterbreiten speziell auf die Anforderungen der Kunden zugeschnittene Angebote.

Getreu dem Motto „Nichts ist so alt wie die Zeitung von gestern“ wird es natürlich auch während der Laufzeit dieser Übersicht Veränderungen im ZVG-Sortiment geben.

Wollten Sie schon immer mal wissen, wie Ihr ZVG-Gesprächspartner aussieht, von dem Sie nur die Stimme kennen?

Dann schauen Sie sich die Teamfotos auf unserer Website **www.zvg.ch** an. Hier finden Sie auch zahlreiche Produkte aus unserem umfangreichen Sortiment. Wir bieten Ihnen zudem Informationen zu aktuellen Aktionen und viele weitere Dokumente zum Download an.

Bei Fragen stehen wir Ihnen gerne auch telefonisch oder per Mail zur Verfügung.

**Tel.: +41 (0)62 396 44 77**

**Fax: +41 (0)62 396 44 78**

**Mail: info@zvg.ch**



## Wirtschaftliches Reinigen, Pflegen und Polieren

Unsere Produkte ab Seite 36



## Wir tun alles, damit die Chemie stimmt.

Unsere Produkte ab Seite 6



## Alles im Griff – Hygiene im Waschraum

Unsere Produkte ab Seite 50



### Hygiene/Reinigung

6 – 35

#### zetClean® Reinigungs- und Pflegemittel

Symbolerläuterung .....	8
Boden- und Unterhaltsreiniger .....	12
Grundreiniger .....	13
Desinfektionsreiniger .....	14
Handreiniger .....	15
Flüssigseifen .....	17
Feuchte Reinigungstücher	
Wiper Bowl® Polystar®/Multitex® .....	21
Schaumseifen · Hautpflegecreme .....	22
Kraftvolle Schmutzbrecher .....	23
Wiper Bowl® Magic Power Wipes .....	23
Spezialreiniger für die Küche .....	26
Spülmittel .....	26
Oberflächen- und Glasreiniger .....	27
Unterhaltsreiniger · Sanitärgrundreiniger .....	29
Sanitärreiniger .....	32
Textilreiniger .....	33

### Fahrzeugaufbereitung

Detaillierte Informationen zu den neuen Produkten rund um die Fahrzeugaufbereitung und weiteren neuen Produkten erhalten Sie in unseren Einzelprospekten.



### Industrie/Gewerbe

36 – 49

#### zetPutz® Putztücher und Putztuchrollen

Multiclean® Putztücher/Putztuchrollen .....	38
Multiclean® plus · Putztuchrollen .....	38
Weisse Putztuchrollen .....	39
Multisoft® Zellvlies-, Putz-, Poliertücher .....	40
Multitex® Mehrzwecktücher .....	41
Polystar® Nasswischtücher .....	43
Putzlappen .....	43
Praktitex® Mikrofaserdücher .....	44
<b>zetSorb® Saugtücher</b>	
Ölsaugtücher/Universal-Saugtücher .....	45
Abdeckvlies .....	46
<b>zetZubehör Putz- und Reinigungssysteme</b>	
Logo-Matten/Schmutzfangmatten .....	47
Spezialschmutzfangmatten .....	48
Kehrriechtsäcke · Reinigungszubehör .....	49

### Waschraumhygiene

50 – 55

#### zetForm® Falthandtuch-Systeme

Falthandtücher in Formaten .....	52
----------------------------------	----

#### zetRoll® Handtuchrollen-Systeme

Haushalts- und Handtuchrollen .....	53
-------------------------------------	----

#### zetGigant® Toilettenhygiene

Toilettenpapier .....	54
-----------------------	----

# So finden Sie das passende Produkt



## Sicherheit plus Tragekomfort

Unsere Produkte ab Seite 56



## Optimale Hygiene im Behandlungsbereich

Unsere Produkte ab Seite 82



## Seife und Papier – immer zur Hand

Unsere Produkte ab Seite 72

## Einweg-Produkte für die Gastronomie

Unsere Produkte ab Seite 90



### Schutzkleidung

56 – 71

#### zetDress® Einweg-Schutzkleidung

Symbolerläuterung .....	58
secutex® SL Schutzanzüge .....	59
secutex® pro 5/6 Schutzanzüge .....	59
paint-tex® plus Schutzanzüge .....	60
tritex® pro blau Schutzanzüge .....	60
tritex® pro weiss Schutzanzüge .....	61
monotex® Schutzanzüge .....	61
Einweg-Jacken, -Hosen, -Kittel und mehr in secutex® und paint-tex® Qualität .....	62/64
Sonderanfertigungen .....	63
Kittel und Schürzen .....	65
Vlieshauben .....	65
Handschuhe .....	66
Mundschutz .....	68

#### zetMask® Einweg-Atmenschutzmasken

Standard-, Standard-plus- und Komfort-Programm .....	68
--	----

### Spendersysteme

72 – 81

#### zetMatic® Spendersysteme

Waschraum-Spendersysteme .....	74
Diverse Waschraumpender .....	75
Soffflaschenspender .....	76
Premium Spendersysteme Edelstahl-Linie .....	76
Desinfektionsspender .....	78
Zubehör für den Hygienebereich .....	79
Druckspender-Systeme .....	80
Bodenständer und Wandhalter .....	81

### Ärzte- und Spitalbedarf

82 – 89

#### zetMedica® Ärzte- und Spitalbedarf

Wiper Bowl® Safe & Clean .....	84
Ärzterollen .....	86
zetBox® Labortücher und Kosmetiktücher .....	87
Unisan® Nässeschutzservietten · Schutzunterlagen .....	88
Unisan® Waschhandschuhe · Nässeschutzrollen .....	89

### Gastronomie

90 – 94

#### zetGastro Gastronomiebedarf

Tischdecken .....	92
zetPutz® Putztücher und Putztuchrollen	
Multitex® Mehrwegtücher .....	93
Polystar® Nasswischtücher .....	93
zetRoll® Handtuchrollen	
Haushaltsrollen, Handtuchrollen .....	94

Formular für Anfrage/Bestellung .....	95
Allgemeine Verkaufs- und Lieferbedingungen .....	99
Anschriften und Anfahrtskizzen .....	101
Stichwortverzeichnis .....	103

A worker in a white t-shirt, blue overalls, and a white cap is seen from the back, operating a blue industrial sprayer. The sprayer has various hoses and a control panel. In the background, another worker in an orange shirt and blue overalls is visible, working with a black container. The setting appears to be a factory or industrial facility with a staircase on the left and a door in the background.

**Wir tun alles, damit  
die Chemie stimmt.**

Als Spezialist für saubere Lösungen rund um Arbeitsschutz und Hygiene bietet ZVG seinen Kunden im **zetClean®**-Sortiment eine vielfältige Palette an effektiven und effizienten Produkten zur zuverlässigen Reinigung und Desinfektion aller Bereiche: vom Spülmittel bis zum Entkalker, vom Desinfektionsmittel bis zum Bodenreiniger. Ob flüssig, pulvrig, pastös oder gelförmig – in jedem Fall auf Ihre besonderen Bedürfnisse abgestimmt.

Um Ihnen die Auswahl des geeigneten Produktes zu erleichtern, wurde bei allen Produkten zur Oberflächenreinigung auf das bewährte Vier-Farben-System zurückgegriffen. So ist nicht nur jedes Produkt auf dem Etikett eindeutig gekennzeichnet, auch in diesem Prospekt lässt sich anhand der vier Farbbereiche auf dem ersten Blick erkennen, für welchen Einsatzbereich ein Produkt optimiert wurde.

### Hochwertige Reinigungsprodukte reduzieren den Arbeitsaufwand

Die Kosten für die Unterhaltsreinigung setzen sich aus verschiedenen Faktoren zusammen. Den grössten Anteil haben die Lohnkosten, der Kostenaufwand für Reinigungsgeräte und Energie beläuft sich auf ca. 10–15%, die Kosten für die eingesetzten Chemieprodukte belaufen sich auf max. 5% der Kosten. Der Einsatz hochwertiger Reinigungs- und Desinfektionsprodukte erhöht den Kostenfaktor nur minimal, verringert aber deutlich die eingesetzte Arbeitszeit und dadurch auch das eingesetzte Material bzw. den Energieaufwand.



## Symbolerläuterung

 Küche	 Teppichboden	 Blachen	 starke Verschmutzung
 Küche Fettlöser	 Fliesen	 Werkstatt	 extremste Verschmutzung
 Küche Boden	 Fenster/Glas	 Bad	 Seifenspender
 Konvektomat	 Fensterrahmen	 Waschbecken	 Handwaschlotion
 Reinigung	 Einscheibenmaschine	 WC	 Schaumseife
 Hartboden	 Aufsitzscheuersaugmaschine	 Pissoir	 Händedesinfektion
 Holzboden	 Scheuersaugmaschine	 mittlere Verschmutzung	 pH 1 pH-Wert 1-14
 <b>Hautschutz</b> vor der Arbeit und nach den Pausen	 <b>Hautreinigung</b> vor den Pausen und nach der Arbeit, bei Bedarf	 <b>Hautpflege</b> nach der Arbeit, nach häufigem Händewaschen, bei Bedarf	

## Einsatzbereiche von Reinigungsmitteln anhand des pH-Wertes

Mit dem pH-Wert wird der Säuregehalt von Flüssigkeiten angegeben. Daraus ergibt sich das optimale Einsatzgebiet verschiedener Reiniger.

**0-5: saure Reiniger für die Entfernung von anorganischen Verschmutzungen wie z. B. Kalk und Rost**



**schwach sauer**

z. B. Universalreiniger, Klarspüler, Essigreiniger



**stark sauer**

z. B. Sanitärreiniger, Kalklöser, Rostlöser

**6-8: neutrale Reiniger für die Reinigung von menschlicher Haut und empfindlicher Oberflächen**



**neutral**

z. B. Handreiniger, Hautpflege, Neutralreiniger, Steinreiniger, Alkoholreiniger, Wischpflege, Handpflanzmittel, neutraler Allzweckreiniger, Glasreiniger

**9-14: alkalische Reiniger für die Entfernung von organischen Verschmutzungen wie z. B. Öle, Wachse und Fette**



**schwach alkalisch**

z. B. Alkoholreiniger, Glasreiniger, Bodenreiniger, Allzweckreiniger



**stark alkalisch**

z. B. Industriereiniger, Küchenreiniger, Grillreiniger, Bodenreiniger, Rohrreiniger, Allzweckreiniger, professionelles Maschinenspülmittel, Fettlöser



## Vier-Farbensystem

Die professionell zu reinigenden Bereiche sind in vier Kategorien aufgeteilt und farblich codiert. So ist gewährleistet, dass die Putzutensilien nur für die vorgesehenen Bereiche verwendet werden und Keimverschleppung vermieden wird.



- Rot** Toilette: WC, Urinal, Fliesen in der unmittelbaren Umgebung
- Gelb** Waschraum: Sanitärbereich wie Waschbecken, Fliesen, Ablagen, Armaturen, Spiegel, Duschen und Badewannen
- Blau** Inventar: Einrichtungsgegenstände wie Tische, Schränke, Stühle, Türen, Heizkörper
- Grün** sensible Bereiche z. B. in Küche oder Pflegebereich: Oberflächen, Schränke, Spülbecken, Armaturen



## Gefahrensymbole



### Explosive Stoffe

Instabile explosive Stoffe, Gemische und Erzeugnisse mit Explosivstoff(en), selbstzersetzliche Stoffe und Gemische, Organische Peroxide.



### Akute Toxizität

Stoffe sind sehr giftig und können sehr schwere bis tödliche Auswirkungen haben, wenn sie verschluckt oder eingeatmet werden oder mit der Haut in Verbindung kommen.



### Leicht entzündlich

Entzündbar, selbsterhitzungsfähig, selbstzersetzlich



### Allg. Kennzeichnung

Allgemeine oder zusätzliche Kennzeichnung diverser Kategorien.



### Entzündend wirkend

Entzündend (oxidierend) wirkend.



### Gesundheitsgefahr

Verschiedene Gesundheitsgefahren.



### Gasflasche

Gase unter Druck, verdichtete, verflüssigte, tiefgekühlt verflüssigte, gelöste Gase.



### Gewässergefährdend

Umwelt-, gewässergefährdend



### Ätzwirkung

Auf Metalle korrosiv wirkend, hautätzend, schwere Augenschädigung.



**Handwaschlotion  
HWL Öko**  
Seite 20



**Glasreiniger GL Fix**  
Seite 28



**WC-Reiniger Gel**  
Seite 33



**Sanitärreiniger SR fresh**  
Seite 32

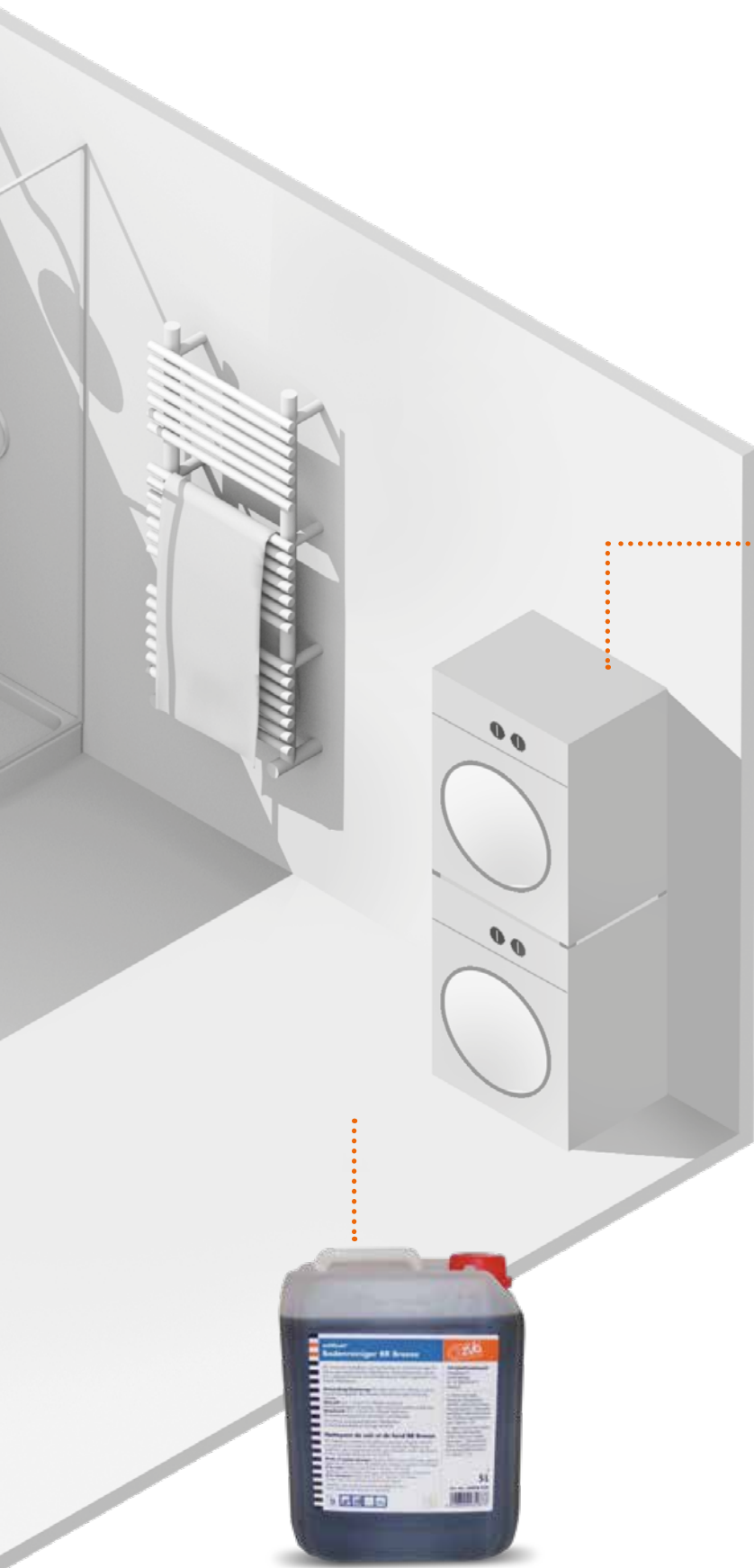

**Vollwaschmittel Premium**  
Seite 33

























**Bodenreiniger BR Breeze**  
Seite 12

## Boden- und Unterhaltsreiniger

Die milden Bodenreiniger aus dem **zetClean®**-Sortiment sind für die manuelle wie auch die automatisierte Fussbodenreinigung geeignet. So entsteht streifenfreier Glanz auch auf empfindlichen Böden!



Beschreibung	Inhalt	VE	Palette	Artikel-Nr.		
<b>Bodenreiniger</b>						
<b>Bodenreiniger BR Breeze</b> Hochwirksamer Unterhaltsreiniger mit hervorragender Oberflächenbenetzung. Tensidarm, alkali- und NTA-frei. Universell einsetzbar für die Reinigung von allen Fussböden. Riecht angenehm nach frischer Meeresbrise.	5 l Kanister	1 Stück	96 Stück	<b>50898-050</b>		
	10 l Kanister	1 Stück	60 Stück	<b>50898-100</b>		
	pH 9					
	5 l Kanister	1 Stück	96 Stück	<b>50900-050</b>		
<b>Bodenreiniger BR Deep-Blue</b> Hochwirksamer Unterhaltsreiniger mit hervorragender Oberflächenbenetzung. Tensidarm, alkali- und NTA-frei. Universell einsetzbar für die Reinigung von allen Fussböden. Mit intensivem Frischeduft.	10 l Kanister	1 Stück	60 Stück	<b>50900-100</b>		
		pH 9				
5 l Kanister		1 Stück	96 Stück	<b>50899-050</b>		
<b>Bodenreiniger BR Ocean</b> Hochwirksamer Unterhaltsreiniger mit hervorragender Oberflächenbenetzung. Tensidarm, alkali- und NTA-frei. Universell einsetzbar für die Reinigung von allen Fussböden. Mit sommerlichem Frischeduft.	10 l Kanister	1 Stück	60 Stück	<b>50899-100</b>		
		pH 9				
5 l Kanister		1 Stück	96 Stück	<b>50897-050</b>		
<b>Holzbodenseife</b> Ideale Reinigung und Pflege von allen Holzböden, geseiften Holzoberflächen. Grundbehandlung von Weichholzböden und Parkett im Innenbereich.	10 l Kanister	1 Stück	60 Stück	<b>50897-100</b>		
	(ohne Abb.)					
<p><b>Schutzbehandlung</b></p> <b>Fussbodenbeschichtung FB</b> Wasserbasierte, seidenmatte, strapazierfähige metallhaltige Acryldispersion für hochbelastbare Böden. Geeignet für Hartbeläge wie PVC, Linoleum, Vinylasbest, Gummi und glatte Steinbeläge.	10 l Kanister	1 Stück	60 Stück	<b>50299-100</b>		
		pH 8,5				
10 l Kanister		1 Stück	60 Stück	<b>50338-100</b>		
<b>Linoleum-Grundreiniger</b> Löst schnell und mühelos alte Wachs- und Polymerbeschichtungen von allen wasserbeständigen Böden. Sehr wirtschaftlich und effizient in der Anwendung, auch im manuellen Reinigungsverfahren.		pH 8,5				

### Anwendungstipps



Beginnen Sie immer mit einer niedrigen Lösungsmittelkonzentration und steigern diese, bis das gewünschte Reinigungsergebnis erreicht wird. Bei Desinfektionsmitteln von Beginn an genau auf die Dosierungsangaben achten, um ein einwandfreies Desinfektionsergebnis zu erzielen.

**30 °C**

Heisses Wasser behindert die Reinigungswirkung, daher immer kaltes bis lauwarmes Wasser verwenden (bis 30 °C).

## Grundreiniger

Im **zetClean**®-Sortiment sind verschiedene Grundreiniger und Seifen für die manuelle wie auch die automatisierte Fussbodenreinigung erhältlich. So entsteht streifenfreier Glanz auch auf empfindlichen Böden! Nach starker Beanspruchung ist oftmals eine Grundreinigung des Bodens erforderlich. Bei der Auswahl des Reinigers ist die Fussbodenqualität entscheidend. Die ZVG-Produktpalette bietet Reiniger für alle Bodentypen an. Die Produkte auf der Basis wasserlöslicher Polymere sind vorgesehen für den Einsatz auf Laminatböden. Sie reinigen und pflegen in einem Arbeitsgang. Die rückfettenden Reiniger auf Seifenbasis eignen sich für alle wasserbeständigen Oberflächen und Fussböden.



Beschreibung	Inhalt	VE	Palette	Artikel-Nr.
<b>Orange Reiniger</b> Geeignet zur Reinigung aller wasserbeständigen und wasserunempfindlichen Oberflächen in Küche, Badezimmer, Wohnmobil, Gebäuden und Haushalt. Speziell geeignet für die Grundreinigung von Turnhallenböden.	5 l Kanister	1 Stück	96 Stück	<b>50909-050</b>
	10 l Kanister	1 Stück	60 Stück	<b>50909-100</b>
<b>Orangenöl Universalreiniger</b> Mit Bestandteilen aus natürlichem Orangenöl, universell einsetzbar auf allen wasserbeständigen Oberflächen.	500 ml Sprühflasche	12 Stück	720 Stück	<b>50910-005</b>
	5 l Kanister	1 Stück	96 Stück	<b>50910-050</b>
	10 l Kanister	1 Stück	60 Stück	<b>50910-100</b>
<b>Wischpflege WPS profi</b> Wischpflegekonzentrat auf wasserlöslicher Polymerbasis mit intensiver Reinigungswirkung. Es entsteht ein transparenter, gut polierbarer Schutzfilm mit einem Maximum an Rutschsicherheit.	10 l Kanister	1 Stück	60 Stück	<b>50378-100</b>
	10 l Kanister	1 Stück	60 Stück	<b>51988-100</b>
<b>ZET-LEX</b> Universell einsetzbares Öl Alkoholfrei, niedrigschäumend, Fettlöser mit gutem Fettlösevermögen für alle wasserbeständige Oberflächen.	10 l Kanister	1 Stück	60 Stück	<b>51988-100</b>

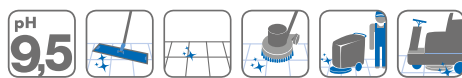

### Der Sinnersche Kreis

Sauberkeit ist das Ergebnis von vier Faktoren, die bei jedem Reinigungsvorgang zusammenspielen müssen. Neben der reinen Mechanik – ob maschinell oder mit Muskelkraft – kommt es auch auf die Temperatur des Wassers an, auf die chemische Zusammensetzung des Reinigungsmittels sowie auf die Zeit, die es auf die Verschmutzung einwirken kann. Nur wenn alle vier Faktoren aufeinander abgestimmt sind, wird ein optimales Reinigungsergebnis erreicht!

Beim Einsatz von Reinigungsmitteln soll man die aufgedruckten Verwendungshinweise aufmerksam durchlesen, denn viele moderne Reiniger brauchen kein heisses Wasser mehr, um wirkungsvoll gegen Flecken und Verschmutzungen vorzugehen. Die Kraft der Chemie und eventuell eine verlängerte Einwirkzeit, in der der Schmutz angelöst wird, sorgen dafür, dass der Schmutz mit einem geringen Kraft- und Zeitaufwand aufgenommen werden kann.

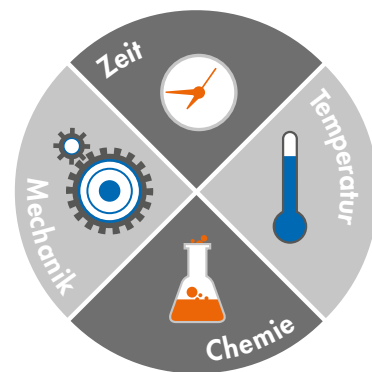

## Desinfektionsreiniger

**PURELL® Advanced** ist ein angenehm anzuwendendes Desinfektionsgel. Es ist frei von Parfüm und Farbstoffen, bietet antimikrobiellen Schutz mit einem breiten Wirkungsspektrum. Es verbessert die Wirksamkeit mit wiederholter Benutzung und ist verträglich mit Latex-, Vinyl- und Nitril-Handschuhen. Ideal für Gesundheitswesen, Nahrungsmittelbe- und -verarbeitung, Gastgewerbe und Freizeit.

Bei öffentlichen, stark frequentierten WC-Anlagen in Hotels, Restaurants, Schulen, Pflegeeinrichtungen etc. ist es besonders wichtig, dass die Toilettensitze regelmässig und gründlich desinfiziert werden. Hier ist der **Toilettensitzreiniger „Take a seat“** die perfekte Desinfektionslösung.



Beschreibung	Inhalt	VE	Artikel-Nr.
<b>PURELL® Advanced</b> Hygienisches Händedesinfektionsmittel, 700 ml, passend zu PURELL LTX-7 Spender Art. 60313-00, 60314-00	700 ml Flasche	3 Stück	<b>52000-007</b>
<b>PURELL® Advanced</b> Hygienisches Händedesinfektionsmittel, 1200 ml, passend zu PURELL LTX-12 Spender und Art. 60315-00, 60316-00	1200 ml Flasche	2 Stück	<b>52000-012</b>
<b>PURELL® Advanced</b> Hygienisches Händedesinfektionsmittel, 700 ml, passend zu PURELL ADX-7 Spender Art. 60317-00 und 60318-00	700 ml Flasche	4 Stück	<b>52001-007</b>
<b>PURELL® Advanced</b> Hygienisches Händedesinfektionsmittel, 1200 ml, passend zu PURELL ADX-12 Spender Art. 60319-00, 60320-00	1200 ml Flasche	3 Stück	<b>52001-012</b>
<b>PURELL® Advanced</b> Hygienisches Händedesinfektionsmittel in Pumpflasche, 300 ml	300 ml Pumpflasche	12 Stück	<b>52002-003</b>
<b>PURELL® Advanced</b> Hygienisches Händedesinfektionsmittel in Pocket-Flasche, 30 ml	30 ml Pocket-Flasche	250 Stück	<b>52002-999</b>
<b>Toilettensitzreiniger „Take a Seat“</b> Reinigungsmittel für den WC-Sitz passend für Spender Art. 60870-00	400 ml Nachfüllbeutel	12 Stück	<b>50820-030</b>

## Hautschutzcreme

Die Schutzcreme **Multisoft® Protect Flexi** verhindert Hautirritationen beim Umgang mit wechselnden (öl- und wasserlöslichen) Arbeitsstoffen wie Reinigungsmitteln, Säuren, Laugen, Ölen, Fetten etc.



Beschreibung	Inhalt	VE	Palette	Artikel-Nr.
<b>Hautschutzcreme Multisoft® Protect Flexi</b> Schutzcreme zur Verhinderung von Kontaktekzemen und Hautirritationen	250 ml Flasche	24 Stück	1248 Stück	<b>50263-003</b>



## Handreiniger gegen verschiedenste Verschmutzungen in Industrie und Gewerbe

Die Handreiniger **HR Racing** kommen immer dann zum Einsatz, wenn Öl-, Farb-, Schmier- oder andere hartnäckige Verschmutzungen effektiv entfernt werden sollen. Die verwendeten hautfreundlichen Rohstoffe bewirken, dass auch häufige Anwendung keinen negativen Einfluss auf die Haut hat.



Beschreibung	Inhalt	VE	Palette	Artikel-Nr.
<b>Handreinigungsscreme HR Racing basic</b> Bei stärksten Verschmutzungen und angetrockneten, schmierigen, öligen Resten voll wirksam. Hautfreundlich durch natürliches Lipid. <ul style="list-style-type: none"> <li>• mit mikrofeinen Reibkörpern</li> <li>• spenderfähig</li> <li>• bei stärksten Verschmutzungen</li> <li>• äusserst sparsam in der Anwendung</li> <li>• dermatologisch getestet</li> </ul>	500 ml Dose	12 Stück	720 Stück	<b>50101-005</b>
	1 l Flasche	12 Stück	480 Stück	<b>50101-010</b>
	3 l Kanne	3 Stück	120 Stück	<b>50101-030</b>
	5 l Kanister	1 Stück	96 Stück	<b>50101-050</b>
	10 l Kanister	1 Stück	60 Stück	<b>50101-101</b>
	10 l Eimer	1 Stück	56 Stück	<b>50101-100</b>



<b>Handreinigungspaste HR Racing extra</b> Gegen normale bis starke Verschmutzungen der Haut, mit angenehmem Orangenduft, zur häufigen Anwendung dank hautfreundlicher Rohstoffe und milder Abrasiva <ul style="list-style-type: none"> <li>• pH-neutral und frei von Lösungsmitteln</li> <li>• ideal in Werkstätten und Carrosseriebetrieben</li> </ul>	2 l Softflasche	6 Stück	330 Stück	<b>50102-020</b>
---	-----------------	---------	-----------	------------------



## Handreinigungskonzentrat für effektive Sauberkeit

Die hohe Reinigungskraft von **HW Industrie** wird durch einen synthetischen Spezialabrasivstoff erzielt. **HW Industrie** enthält Tenside und rückfettende Substanzen.



### Beschreibung

**Handwaschcreme HW Industrie**  
Zur kraftvollen Entfernung von Ölen, Schmierstoffen, Farben etc. in Werkstätten, der Druck- bzw. Chemischen Industrie, für Maler und Lackierer, mit Tensiden und rückfettenden Substanzen.

- 100% biologisch abbaubar
- pH-neutral
- Lösungsmittel- und alkalifrei



Inhalt	VE	Palette	Artikel-Nr.
4 l Kanne	6 Stück	144 Stück	<b>50210-045</b>

## Handreinigungskonzentrat gegen hartnäckige Verschmutzungen

Mit dem pH-neutralen Handreiniger **HR Orange Premium 3L Mobil** lassen sich Öle und fetthaltige Substanzen porentief entfernen. Dabei überzeugt er mit seinem angenehmen Geruch. Der Handreiniger **HR 880 Plus** ist bestens geeignet, wenn es um die Entfernung von Farben und Lacken geht. Dank Ester und Pflanzenöl ist er hautfreundlicher als vergleichbare Handreiniger auf Lösemittelbasis.



### Beschreibung

**Handreiniger HR Orange Premium 3L Mobil mit Pumpe**  
Entfernt schnell und porentief Öl und fetthaltige Substanzen, Farben, Harze, Teer. Geeignet für Schreinereien, Holzbaubetriebe, Montagebetriebe, Schlossereien, Metallbau, Heizungstechnik, Sanitärhandwerk, Hochbau und Tiefbau und KFZ-Werkstätten.

- angenehmer Geruch
- pH-neutral
- silikonfrei



Inhalt	VE	Palette	Artikel-Nr.
3 l Kanne	6 Stück	120 Stück	<b>50228-030</b>

passender Wandhalter für Art. 50228-030

1 Stück	<b>60088-00</b>
---------	-----------------

**Handreiniger HR 880 Plus**  
Cremiger, lösemittel- und silikonfreier Handreiniger, speziell für die Entfernung von Farben, Öl Farben, Klebstoffen, Harze, Lacken, Fetten etc.



350 ml Tube	12 Stück	1142 Stück	<b>50230-004</b>
-------------	----------	------------	------------------



## Handreiniger zum Lösen öliger Verschmutzungen

**HWP Lavo** ist ein hautfreundliches und sandfreies Reinigungskonzentrat gegen stärkste Verschmutzungen in Industrie und Handwerk. Das milde Handreinigungsgel **HRG Manu Clean** eignet sich für stärkste Verschmutzungen wie Lack- und Farbreste. Sehr wirksam, auch bei angetrockneten, öligen Resten. Mit mikrofeinen Reibkörpern.



Beschreibung	Inhalt	VE	Palette	Artikel-Nr.
<b>Handwaschpaste HWP Lavo sandfrei</b> Klassische Handwaschpaste auf Holzmehlbasis. Mit gutem Hautschutz und rückfettenden Komponenten. Porentiefe Reinigungswirkung bei gleichzeitiger Schonung der strapazierten Haut. Mit natürlichem Melissenöl. • hergestellt nach der Kosmetikverordnung	500 ml Dose	12 Stück	720 Stück	<b>50211-005</b>
	10 l Eimer	1 Stück	42 Stück	<b>50211-100</b>



## Flüssigseifen für Seifenspender

Unsere Flüssigseifen sind besonders hautfreundlich und somit auch für den häufigen Gebrauch bestens geeignet. Sie wurden auf der Basis rückfettender pflanzlicher Wirkstoffe erstellt.



Beschreibung	Inhalt	VE	Palette	Artikel-Nr.
<b>Handwaschlotion Chlorid- und Halogenfrei</b> Hautfreundlich	5 l Kanister	1 Stück	96 Stück	<b>50265-050</b>
<b>Handwaschlotion HWL Apricot</b> Dermatologisch getestet, auch bei häufiger Anwendung hautschonend und -verträglich	500 ml Pumpflasche	12 Stück	720 Stück	<b>50197-005P</b>
<b>Handwaschlotion HWL Sensitiv</b> Dermatologisch getestet, auch bei häufiger Anwendung hautschonend und -verträglich	500 ml Pumpflasche	12 Stück	720 Stück	<b>50196-005P</b>





**Handreiniger  
HR Orange Premium**  
Seite 16

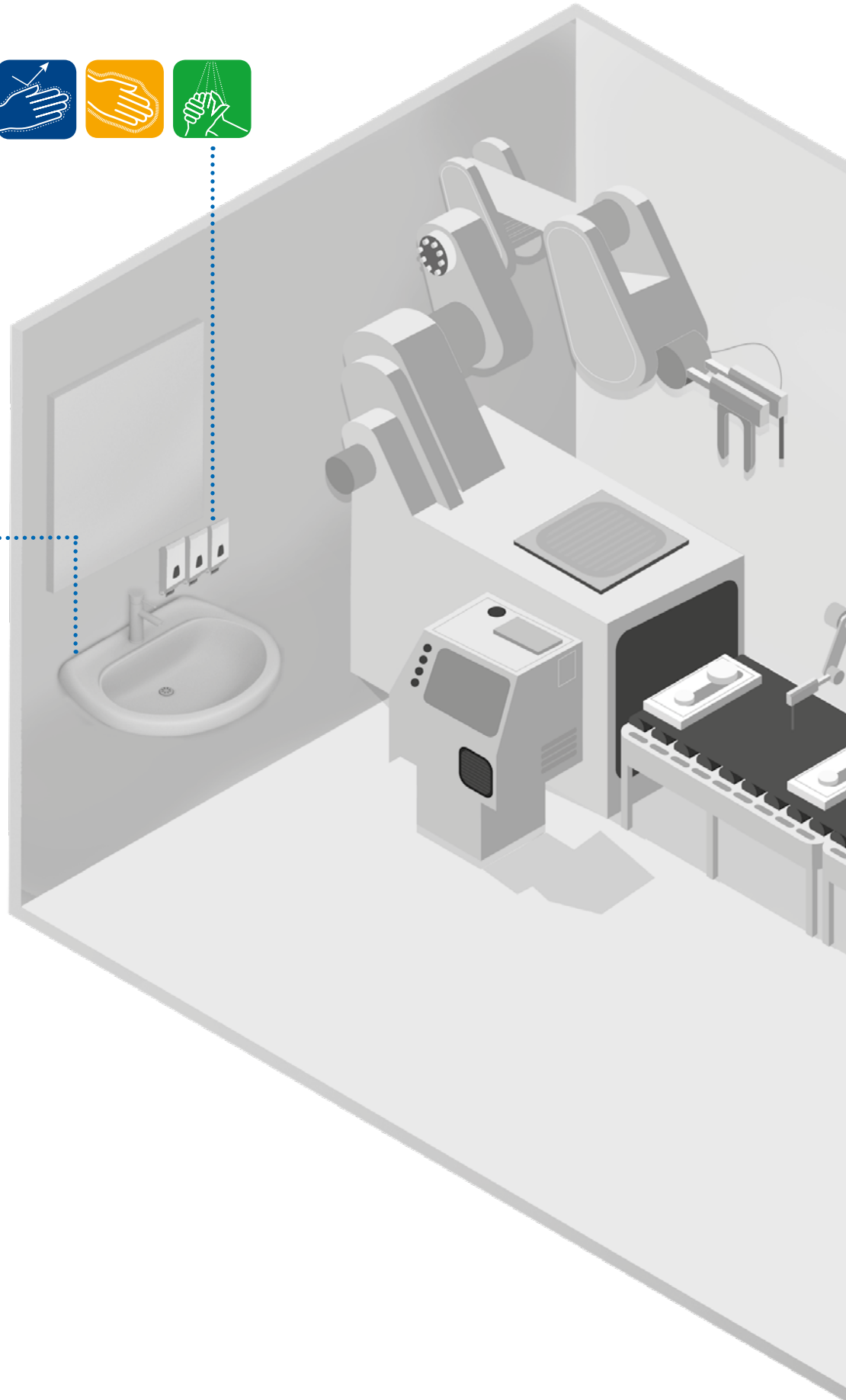

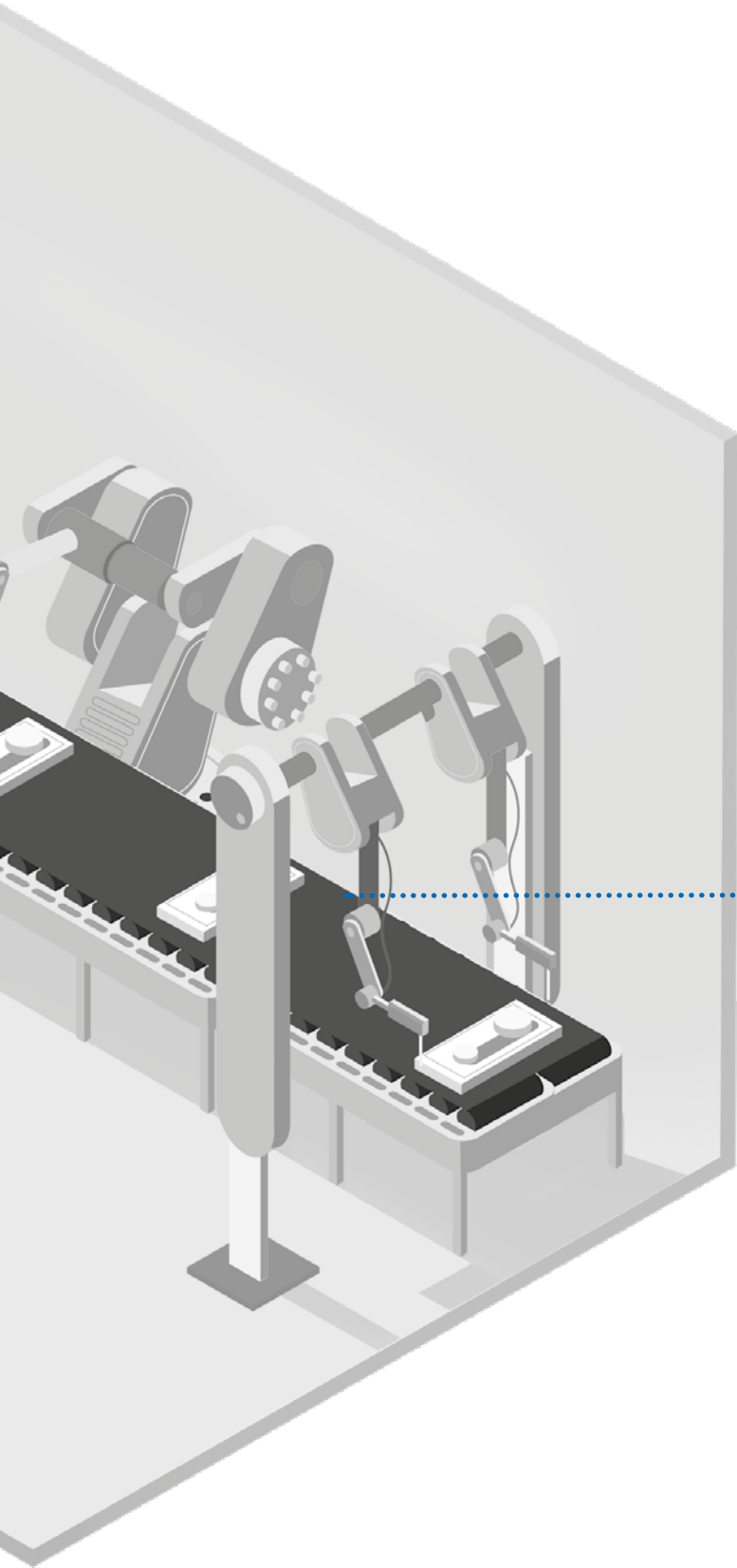

**Wiper Bowl® Multitex®**  
Seite 21



## Beschreibung

### Handwaschlotion HWL DES

Antibakterielle Cremeseife für die hygienische Händewaschung.  
• dermatologisch getestet



**Achtung:** Produkte für die hygienische Händewaschung ersetzen nicht die alkoholischen Präparate zur Händedesinfektion! Besonders nach keimbelasteten Arbeitsvorgängen und im Bereich der Lebensmittelverarbeitung empfehlen wir den Einsatz einer desinfizierenden Waschlotion.



Inhalt	VE	Palette	Artikel-Nr.
5 l Kanister	4 Stück	96 Stück	<b>50271-050</b>
10 l Kanister	1 Stück	60 Stück	<b>50271-100</b>

### Handwaschlotion HWL Öko

Mit angenehmem Duft und hervorragender Hautfreundlichkeit  
• dermatologisch getestet  
• auch bei häufiger Anwendung hautschonend und verträglich  
• für alle gängigen Druckspendersysteme geeignet



500 ml* C-Patrone	12 Stück	720 Stück	<b>50274-005</b>
500 ml* CW5-Patrone	12 Stück	720 Stück	<b>50274-CW5</b>
800 ml Kartusche	12 Stück	480 Stück	<b>50274-008</b>
5 l Kanister	4 Stück	96 Stück	<b>50274-050</b>
10 l Kanister	1 Stück	60 Stück	<b>50274-100</b>

### HWL Premium Handwaschlotion & Duschmittel

Milde Cremeseife für häufige Anwendung, hautfreundlich dank Pflegekomponenten  
• dermatologisch getestet  
• rückfettend  
• mit dezentem Duft



500 ml* C-Patrone	12 Stück	720 Stück	<b>50205-005</b>
500 ml* CW5-Patrone	12 Stück	720 Stück	<b>50205-CW5</b>
800 ml Patrone	12 Stück	600 Stück	<b>50205-008</b>
1 l M-Patrone	6 Stück	576 Stück	<b>50205-010</b>
5 l Kanister	4 Stück	96 Stück	<b>50205-050</b>
10 l Kanister	1 Stück	60 Stück	<b>50205-100</b>











\*auch für CWS-Spender

# Feuchte Reinigungstücher

## Die saubere Lösung für Mensch und Maschine

- hohe Tuchqualität für individuellen Einsatz, beidseitig weich und leicht abrasiv
- schmutzlösend bei schweren Fetten, Schmiere, Kleber, Öl, Teer, Kohle etc.
- geeignet für nahezu alle Materialien und Untergründe in Industrie und Handwerk, zur Fahrzeugaufbereitung wie auch zur Reinigung von Maschinensteuerungen, Computertastaturen, Telefonhörern, Autocockpits und sogar für empfindliche Oberflächen wie z.B. Plexiglas
- besonders hautfreundlich dank schonender Reinigungssubstanzen mit angenehm frischem Orangenduft
- einfache Tuchentnahme durch Abrissperforation







Beschreibung	Inhalt	VE	Palette	Artikel-Nr.	
<b>Wiper Bowl® Polystar®</b> Feuchte Reinigungstücher im Spendereimer, Polypropylen-Tücher, reissfest und lösungsmittelbeständig im neutralen Spendereimer	    	ca. 72 Tücher	6 Eimer	264 Stück (44 x 6)	<b>50130-001</b>
<b>Wiper Bowl® Multitex®</b> Feuchte Reinigungstücher im Spendereimer, blau, Viskosetücher mit Textilcharakter, extrem reissfest und widerstandsfähig	    	ca. 72 Tücher	6 Eimer	264 Stück (44 x 6)	<b>50132-000</b>

## Schaumseifen

Die milden und hautfreundlichen Waschlotionen sind pH-hautneutral eingestellt und dermatologisch getestet.

Durch die rückfettenden Rohstoffe wird die strapazierte Haut – auch bei häufiger Anwendung – gepflegt und geschont.



Beschreibung	Inhalt	VE	Palette	Artikel-Nr.
<b>Schaumseife citro</b> Schaumpatrone, leicht parfümiert 	400 ml* Schaumpatrone	12 Stück	720 Stück	<b>50814-004</b>
	500 ml* CW5-Schaumpatrone	12 Stück	720 Stück	<b>50814-CW5</b>
	5 l Kanister	1 Stück	96 Stück	<b>50814-050</b>
	10 l Kanister	1 Stück	60 Stück	<b>50814-100</b>
				
<b>Schaumpatrone</b> Für ca. 2000 Portionen Schaumseife, besonders hautfreundlich, leicht parfümiert. 	500 ml Schaumpatrone	12 Stück	720 Stück	<b>50835-005</b>
				

## Hautpflegecreme

**Multisoft® Cura** ist eine hautpflegende Creme, die den Aufbau des natürlichen Schutzfilms der Haut unterstützt. Zusätzlich wird das Austrocknen der Haut verhindert. Die Hautpflegecreme wird während der Arbeit verwendet, um die Haut zu schützen oder nach der Hautreinigung zur Pflege angewandt.



Beschreibung	Inhalt	VE	Palette	Artikel-Nr.
<b>Hautpflegecreme Multisoft® Cura</b> Entzündungshemmende Wirkstoffe, pH-neutral, Verwendung mehrmals täglich empfohlen 	1 l Softflasche	6 Stück	420 Stück	<b>50264-010</b>
				

### Das A und O bei Verschmutzungen

Verunreinigungen lassen sich – je nach ihrem Ursprung – in die zwei Hauptgruppen „Anorganische“ und „Organische“ Verschmutzungen unterteilen. So lässt sich bestimmen, welcher Reiniger für welche Verschmutzung geeignet ist.

#### Anorganische Verschmutzungen

- Mineralien, Salzkristalle, Kalk, Rostablagerungen, Urinstein
- Lassen sich mit **sauren Produkten** entfernen  
→ tiefer pH-Wert

#### Organische Verschmutzungen

- Fette, Öle, Eiweiße, Nahrungsmittelreste, Ausscheidungen, Mikroorganismen
- Lassen sich mit **alkalischen Produkten** entfernen  
→ hoher pH-Wert

## Kraftvolle Schmutzbrecher

Für die professionelle Kfz-Pflege in Werkstatt und Verleihstation steht der **Intensivreiniger IR Turbo** zur Verfügung. Mit seiner anti-statischen Wirkung entfernt er selbst starke Verschmutzungen. Er löst fettige, ölige Verschmutzungen, Strassenschmutz, Ablagerungen an Kunststoffen und offenporigen Materialien, z. B. von Krafffahrzeugen, Lkw-Planen, Maschinen, Kunststoff- und Gartenmöbeln, Wohnwagen und Booten.



### Beschreibung

#### Intensivreiniger IR Turbo

Spezialreiniger mit antistatischer Wirkung zur Entfernung starker Verschmutzungen, geeignet für den Einsatz in Hochdruckreinigern.



### Inhalt

### VE

### Palette

### Artikel-Nr.

1 l	Flasche	12 Stück	480 Stück	<b>50317-010</b>
5 l	Kanister	4 Stück	96 Stück	<b>50317-050</b>
10 l	Kanister	1 Stück	60 Stück	<b>50317-100</b>



## Extra-Kraft gegen hartnäckige Schmierereien

- speziell zum Entfernen von Graffiti, Permanent Marker, Farben und Druckerschwärze
- auf allen glatten und porenfreien Oberflächen
- Vliestücher dank Abrissperforation einzeln entnehmbar
- ohne aggressive Lösungsmittel

#### Hinweise zur Sicherheit:

Schleimhaut- und Augenkontakt vermeiden. Ausser Reichweite von Kindern aufbewahren. Vor der Anwendung an einer unauffälligen Stelle auf Verträglichkeit mit dem Untergrund prüfen.

### Industriereiniger

### Beschreibung

#### Wiper Bowl® Magic Power Wipes

Ca. 72 Tücher à 25 x 25 cm, mit Reinigungssubstanz getränkt, ohne aggressive Lösungsmittel, im wiederverschliessbaren Spendereimer



### VE

### Artikel-Nr.

6 Eimer **50134-000**





**Allzweckduftreiniger ADR**  
Seite 28



**Grill- und Konvektomatenreiniger  
GK Kombi**  
Seite 26





**Handpflanzmittel  
HS Aloe Vera**  
Seite 26



**Rohrreiniger RR flüssig**  
Seite 32

















**Küchenreiniger KRA alkalisch**  
Seite 26

## Spezialreiniger für die Küche

Die Spezialreiniger lösen auch eingebrannte und verkrustete Fettschmutzungen in Grossküchen und der lebensmittelverarbeitenden Industrie.



Beschreibung	Inhalt	VE	Palette	Artikel-Nr.
<b>Fettlöser FL Foam</b> Nicht für Aluminium oder lackierte Flächen geeignet. Mit speziellem Haftschaum, wirkt an senkrechten Flächen	1 l Flasche	12 Stück	200 Stück	<b>50312-010</b>
	  			
<b>Grill- und Konvektomatenreiniger GK Kombi</b> Für Edelstahl- und Kunststoffoberflächen nicht für Aluminium geeignet, hochkonzentriert, hochalkalisch	10 l Kanister	1 Stück	60 Stück	<b>50320-100</b>
	 			
<b>Klarspüler KS sauer</b> Schon bei geringen Dosiermengen (0,5-0,9 g/Liter Waschflotte) perfekte Klarspülergebnisse, ökonomisch	1 l Flasche	12 Stück	480 Stück	<b>50415-010</b>
	  			
<b>Küchenreiniger KRA alkalisch</b> Hervorragende Fettlösekraft bei gleichzeitiger materialschonender Formel, für Aluminium, lackierte Oberflächen und Holz geeignet, kein Gefahrgut	1 l Flasche 10 l Kanister	12 Stück 1 Stück	480 Stück 60 Stück	<b>50256-010</b> <b>50256-100</b>
	  			

weitere Gebindegrößen auf Anfrage

## Spülmittel

Mit starkem Fettlösevermögen sind die Handspülmittel zur Reinigung und Entfettung aller wasserbeständigen Oberflächen geeignet, z.B. Porzellan, Glas, Kunststoff und Metall. Die Handspülmittel sorgen für streifenfreien Glanz ohne Abtrocknen. Die Zusätze aus dem pflanzlichen Bereich bieten der strapazierten Haut optimalen Schutz.



Beschreibung	Inhalt	VE	Palette	Artikel-Nr.
<b>Handspülmittel HS Aloe Vera</b> Universell einsetzbares stark schäumendes Handspülmittel für Porzellan, Glas, Kunststoff, Metalle. Mit guten fettlösenden Eigenschaften – auch bei stark verschmutztem Geschirr.	1 l Flasche 5 l Kanister	12 Stück 1 Stück	480 Stück 96 Stück	<b>50416-010</b> <b>50416-050</b>
	    			
<b>Handspülmittel HS Citro plus</b> Universell einsetzbares Handspülmittel mit starker Fettlösekraft und mit frischem Duft für Porzellan, Glas, Kunststoff und Metall.	1 l Flasche 10 l Kanister	12 Stück 1 Stück	480 Stück 60 Stück	<b>50420-010</b> <b>50420-100</b>
	   			

Beschreibung	Inhalt	VE	Artikel-Nr.
<b>Zylinder-Flasche</b> Aus Polypropylen (PP), natur, ohne Verschluss, Gewinde 24/410, leer, zum Befüllen, passender Verschluss Art. 60200-04/-05/-06.	650 ml Flasche	1 Stück	<b>60099-006</b>
	500 ml* Flasche	1 Stück	<b>60099-007</b>
<b>Verschluss</b> Für 500 ml und 650 ml Zylinder-Flasche, Steigrohr der Flasche angepasst, passend für Art. 60099-006/-007.	weiss	1 Stück	<b>60200-04</b>
	rot	1 Stück	<b>60200-05</b>
	blau	1 Stück	<b>60200-06</b>
<b>Rundflasche</b> Leer transparent, ohne Verschluss	1000 ml Flasche	1 Stück	<b>60099-010E</b>
<b>Verschluss</b> Für 1000 ml Rundflasche, gerade	blau	1 Stück	<b>60200-01E</b>
	rot	1 Stück	<b>60200-02E</b>
<b>PET-Flasche</b> Leer	500 ml Flasche	1 Stück	<b>60111-00E</b>
<b>Sprühpistole</b> mit Schaumfunktion		1 Stück	<b>60112-00E</b>









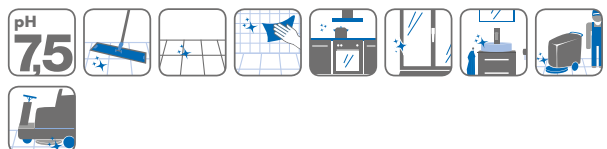
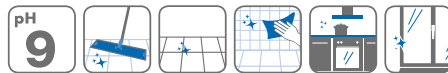





















## Oberflächen- und Glasreiniger

Die frisch duftenden Oberflächenreiniger sind Reiniger und Pflege in einem. Sie eignen sich zur Beseitigung starker Verschmutzungen wie auch zur täglichen Anwendung in stark beanspruchten Bereichen wie Grossküchen, Gastronomie und Industrie.



Beschreibung	Inhalt	VE	Palette	Artikel-Nr.
<b>Oberflächenreiniger</b>				
<b>Alkoholreiniger AR blau</b> Frisch duftender Unterhaltsreiniger für vielfältige Aufgaben in der Objektreinigung <ul style="list-style-type: none"> <li>• für alle wasserfesten Oberflächen</li> <li>• hinterlässt angenehmen Frischduft</li> <li>• die preiswerte Alternative</li> </ul>	1 l Flasche	12 Stück	480 Stück	<b>50303-010</b>
	5 l Kanister	1 Stück	96 Stück	<b>50303-050</b>
	10 l Kanister	1 Stück	60 Stück	<b>50303-100</b>
<b>Alkoholreiniger AR Fix</b> Hochwertiger, pH-neutraler, flüssiger Spezialreiniger für die Reinigung aller glatten und abwaschbaren wasserbeständigen Oberflächen. Reinigt schonend und ist schnelltrocknend. Bringt streifenfreien Glanz. Hinterlässt einen frischen Duft. Tensidarme Rezeptur.	1 l Flasche	12 Stück	480 Stück	<b>50316-010</b>
	5 l Kanister	1 Stück	96 Stück	<b>50316-050</b>
	10 l Kanister	1 Stück	60 Stück	<b>50316-100</b>



Beschreibung	Inhalt	VE	Palette	Artikel-Nr.
<b>Oberflächenreiniger</b>				
<b>Allzweckduftreiniger ADR</b> Für effektive Reinigung von Arbeitsflächen, Geräten, Tischen, Türen, Kunststoffen, Fliesen. Universeller Allzweckduftreiniger für alle abwaschbaren Oberflächen.	1 l Flasche	12 Stück	480 Stück	<b>50438-010</b>
	5 l Kanister	1 Stück	96 Stück	<b>50438-050</b>
	10 l Kanister	1 Stück	60 Stück	<b>50438-100</b>
	      			
<b>Allzweckreiniger AZ citro</b> Mit angenehm frischem Duft, entfernt hartnäckige Verschmutzungen mit guter fettlösender Wirkung, auch für die Fußbodenreinigung geeignet.	1 l Flasche	12 Stück	480 Stück	<b>50435-010</b>
	5 l Kanister	1 Stück	96 Stück	<b>50435-050</b>
	10 l Kanister	1 Stück	60 Stück	<b>50435-100</b>
	      			
<b>Glanzwischpflege GWP</b> Unterhalts- und Wischpflegemittel auf der Basis von wasserlöslichen Polymeren. Der entstehende Schutzfilm schützt vor Wiederschmutzung und ist rutschhemmend. <ul style="list-style-type: none"> <li>kein Schichtenaufbau</li> <li>aufwendige Grundreinigungen entfallen</li> <li>schnell trocknend, hinterlässt frischen Duft</li> <li>für den maschinellen und manuellen Einsatz</li> </ul>	1 l Flasche	12 Stück	480 Stück	<b>50318-010</b>
	10 l Kanister	1 Stück	60 Stück	<b>50318-100</b>
	     			
<b>Glasreiniger</b>				
<b>Glasreiniger GL</b> Mit Fettlöseformel, bringt streifenfreien Glanz, PET-Flasche inkl. Sprühpistole. Konzentrat 1:50, mit Fettlöseformel, bringt streifenfreien Glanz.	500 ml Sprühflasche	12 Stück	720 Stück	<b>50449-005</b>
	1 l Flasche*	12 Stück	480 Stück	<b>50449-010</b>
	5 l Kanister	1 Stück	96 Stück	<b>50449-050</b>
	10 l Kanister	1 Stück	60 Stück	<b>50449-100</b>
	*Rundflasche mit Spritzverschluss   			
<b>Glasreiniger GL Fix</b> Hochwertiger entfettender Glas- und Spiegelreiniger, entfernt schnell und effizient hartnäckige Verschmutzungen wie z. B. Fett- und Nikotinschleier, Klebstoffe und Silikonrückstände.	1 l Flasche	12 Stück	480 Stück	<b>50448-010</b>
	5 l Kanister	1 Stück	96 Stück	<b>50448-050</b>
	10 l Kanister	1 Stück	60 Stück	<b>50448-100</b>
	  			

## Anwendungstipp



Bitte immer Schutzhandschuhe tragen, falls auf den einzusetzenden Produkten Gefahrenhinweise abgebildet sind. Die Gebrauchsanweisung ist hier genau einzuhalten.

Beschreibung	Inhalt	VE	Palette	Artikel-Nr.
<b>Scheuermilch SM</b> Mit hautmilden Substanzen. Für Emaille, Keramik und Edelstahl. Mit konzentrierter Fettlösekraft, Oberflächenschutz durch mikrofeine Reibekörper.	1 l Rundflasche	12 Stück	480 Stück	<b>50347-010</b>
	5 l Kanister	1 Stück	96 Stück	<b>50347-050</b>







pH **10**



## Unterhaltsreiniger für alle sanitären Oberflächen

Im Sanitärbereich ist Hygiene oberstes Gebot. Je nach Schwerpunkt der Reinigungsarbeiten (WC, Waschbecken, Dusche etc.) gibt es im **zetClean**®-Sortiment die passenden Produkte.



Beschreibung	Inhalt	VE	Palette	Artikel-Nr.
<b>Sanitärgrundreiniger</b>				
<b>Kalklöser KL flüssig</b> Schonend und gründlich, Hochkonzentrat für Heisswassergeräte, Kaffeemaschinen, Waschmaschinen, Boiler und Edelstahltopfe.	1 l Flasche*	12 Stück	480 Stück	<b>50322-010</b>
	5 l Kanister	1 Stück	96 Stück	<b>50322-050</b>
	10 l Kanister	1 Stück	60 Stück	<b>50322-100</b>
<b>Sanitärreiniger SR Cool</b> Entfernt Seifenreste, Fette und Körperöle aus Duschen, Waschbecken und allen Sanitäröbekten. Auch für maschinelle Reinigung möglich. Frischer Duft.	1 l Flasche	12 Stück	480 Stück	<b>50306-010</b>
	5 l Kanister	1 Stück	96 Stück	<b>50306-050</b>
	 <div style="display: flex; align-items: center; margin-top: 10px;"> <p>pH <b>1</b></p>  </div>			
<b>Schaumreiniger SRS sauer</b> Mit desinfizierender Wirkung für die Fleischwaren- und Nahrungsmittelindustrie. Haftschaum für senkrechte Flächen, Hochkonzentrat, für Schaumkanonen.	5 l Kanister	1 Stück	96 Stück	<b>50232-050</b>
	10 l Kanister	1 Stück	60 Stück	<b>50232-100</b>
	 <div style="display: flex; align-items: center; margin-top: 10px;"> <p>pH <b>1</b></p>  </div>			



**Glasreiniger GL Fix**  
Seite 28

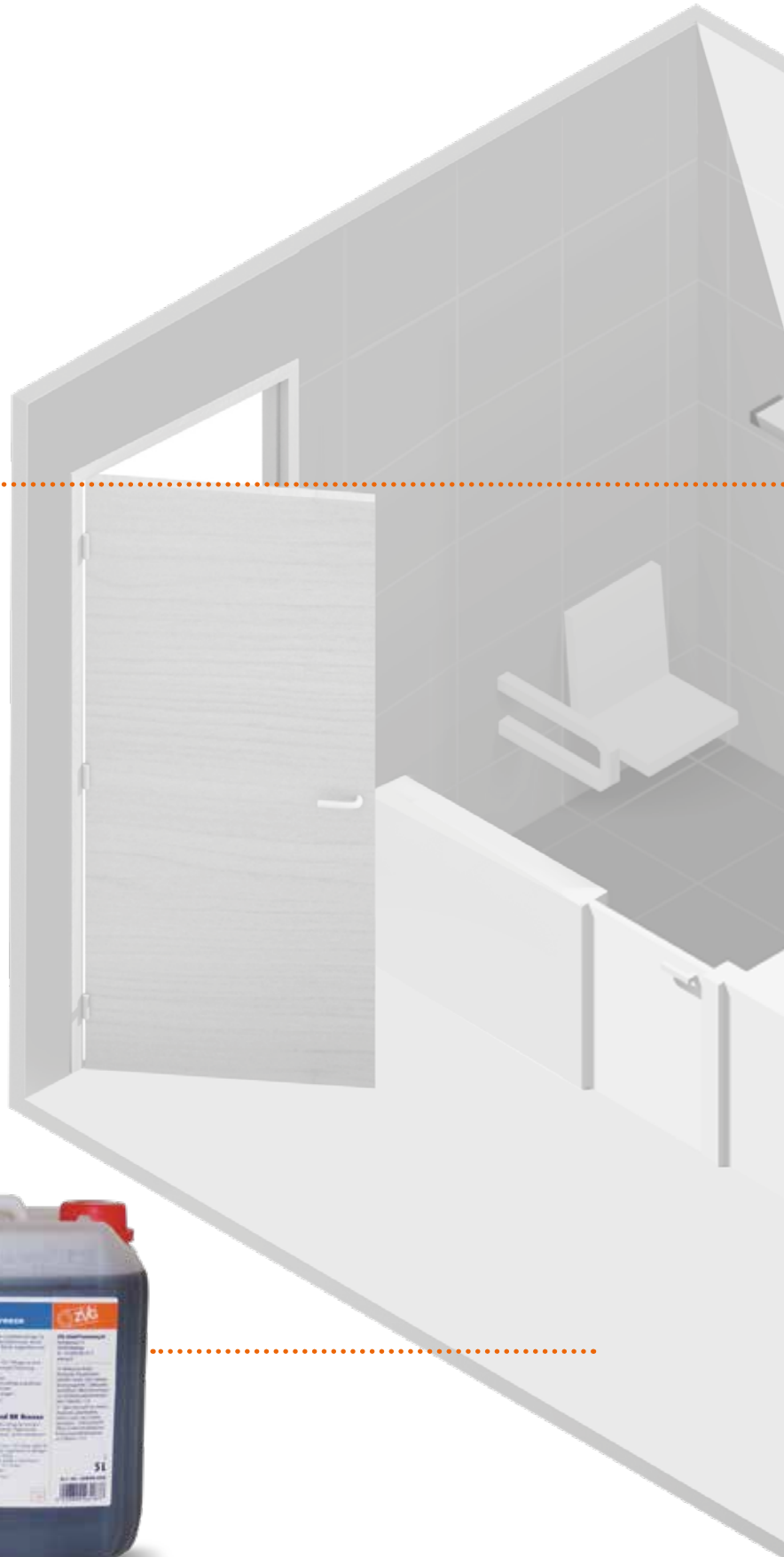

**Bodenreiniger BR Breeze**  
Seite 12

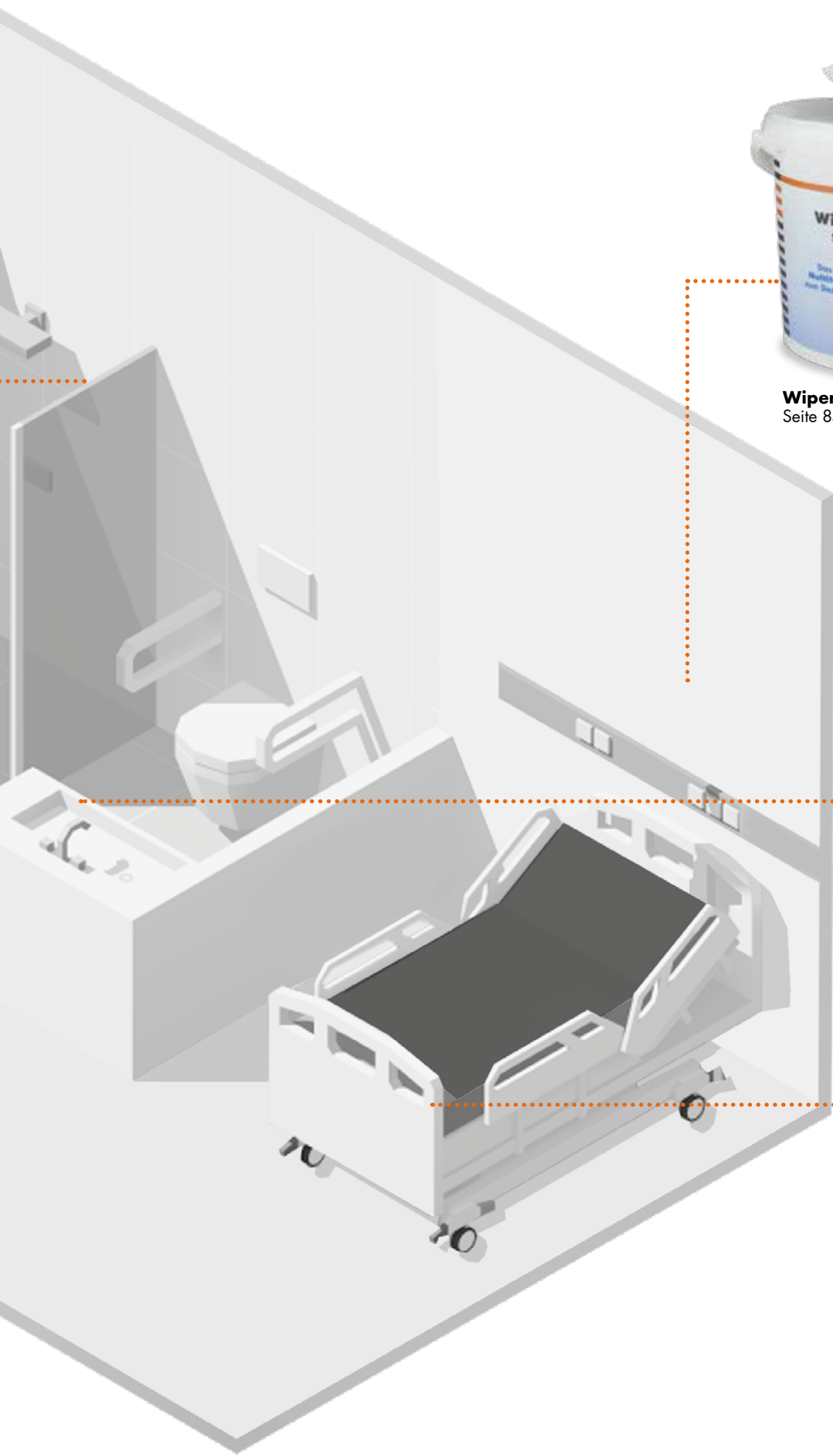

**Wiper Bowl® Safe & Clean**  
Seite 84

















**PURELL® Advanced**  
Seite 14



**Alkoholreiniger AR Fix**  
Seite 27

Beschreibung	Inhalt	VE	Palette	Artikel-Nr.	
<b>Sanitärgrundreiniger</b>					
<b>Urin- und Kalksteinlöser</b> <b>Urinex</b> Zur Reinigung von Pissoirbecken und -rinnen sowie anderen keramischen sanitären Objekten, nicht für Armaturen und eloxierte Oberflächen geeignet.	1 l	Flasche	12 Stück	480 Stück	<b>50346-010</b>
	5 l	Kanister	1 Stück	96 Stück	<b>50346-050</b>
	10 l	Kanister	1 Stück	60 Stück	<b>50346-100</b>
		  			

Beschreibung	Inhalt	VE	Palette	Artikel-Nr.	
<b>Sanitärreiniger</b>					
<b>Rohrreiniger RR flüssig</b> Löst Fette, Öle, Haare und andere hartnäckige Ablagerungen, Hochkonzentrat. Für den professionellen Einsatz in Grossküchen, leicht zu dosieren, wirtschaftlich in der Anwendung.	1 l	Flasche	12 Stück	480 Stück	<b>50300-010</b>
					
<b>Sanitärreiniger SR fresh</b> Kraftvoller, salzsäure- und phosphorsäurefreier Reiniger zum Entfernen von Kalkrändern und Verschmutzungen auf glasierten Fliesen, Keramik sowie verchromten Armaturen.	1 l	Flasche	12 Stück	480 Stück	<b>50440-010</b>
	5 l	Kanister	1 Stück	96 Stück	<b>50440-050</b>
	10 l	Kanister	1 Stück	60 Stück	<b>50440-100</b>
		   			
<b>Sanitärreiniger SR Forte</b> Kraftvoller Reiniger für säure- und wasserbeständige Oberflächen im Sanitärbereich. Entfernt mühelos Schmutz, Kalk- und Wasserflecken sowie Seifenreste von Fliesen, Armaturen etc.	500 ml	Flasche	12 Stück	720 Stück	<b>50445-005</b>
	5 l	Kanister	1 Stück	96 Stück	<b>50445-050</b>
	10 l	Kanister	1 Stück	60 Stück	<b>50445-100</b>
		   			
<b>Toilettenöl Orchidee</b> Bereits nach wenigen Sekunden macht sich die geruchsvernichtende Wirkung im WC bemerkbar. Desodorierendes Öl für stark frequentierte Toiletten.	1 l	Flasche	12 Stück	480 Stück	<b>50800-010</b>
					
		  			



Beschreibung	Inhalt	VE	Palette	Artikel-Nr.
<b>Sanitärreiniger</b>				
<b>WC-Reiniger Gel</b> Universell einsetzbarer Reiniger, der durch seine gelförmige Konsistenz an senkrechten Oberflächen haftet. Beseitigt Bakterien und löst Schmutz, Kalk- und Urinstein.	750 ml Flasche	12 Stück	480 Stück	<b>50442-007</b>
	5 l Kanister	1 Stück	96 Stück	<b>50442-050</b>
	10 l Kanister	1 Stück	60 Stück	<b>50442-100</b>



Beschreibung	Inhalt	VE	Palette	Artikel-Nr.	
<b>Air Freshener Refill</b>	„Anti-Tobacco“	250 ml	40 Stück	1600 Stück	<b>60989-00</b>
	„Lavendel“	250 ml	40 Stück	1600 Stück	<b>60989-01</b>
	„Zitrone“	250 ml	40 Stück	1600 Stück	<b>60989-02</b>



## Textilreiniger

Mit unseren Produkten reinigen und waschen Sie unterschiedlichste Textilien wie z. B. Teppichböden, Polster, Läufer, Fussmatten sowie Wäschestücke aus Gastronomie, Pflegeheim, Hotellerie etc.



Beschreibung	Inhalt	VE	Palette	Artikel-Nr.
<b>Teppichshampoo TP</b> Für die manuelle Reinigung, mit antistatischem Zusatz.	5 l Kanister	1 Stück	96 Stück	<b>50350-050</b>
				
<b>Vollwaschmittel Premium</b> Für alle Temperaturbereiche geeignet. Waschmittel für den professionellen Anwender. Mit Flecklöseformel gegen hartnäckige Verschmutzungen. Preiswerte Alternative für den Grossverbraucher. Sparsam im Verbrauch. Neue Rezeptur, reicht für ca. 300 Waschladungen.	10 kg Karton	1 Stück	72 Stück	<b>50341-100</b>
	20 kg Sack	1 Stück	30 Stück	<b>50341-200</b>
				

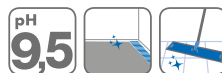



**Bodenreiniger BR Deep-Blue**  
Seite 12



**Allzweckduftreiniger ADR**  
Seite 28

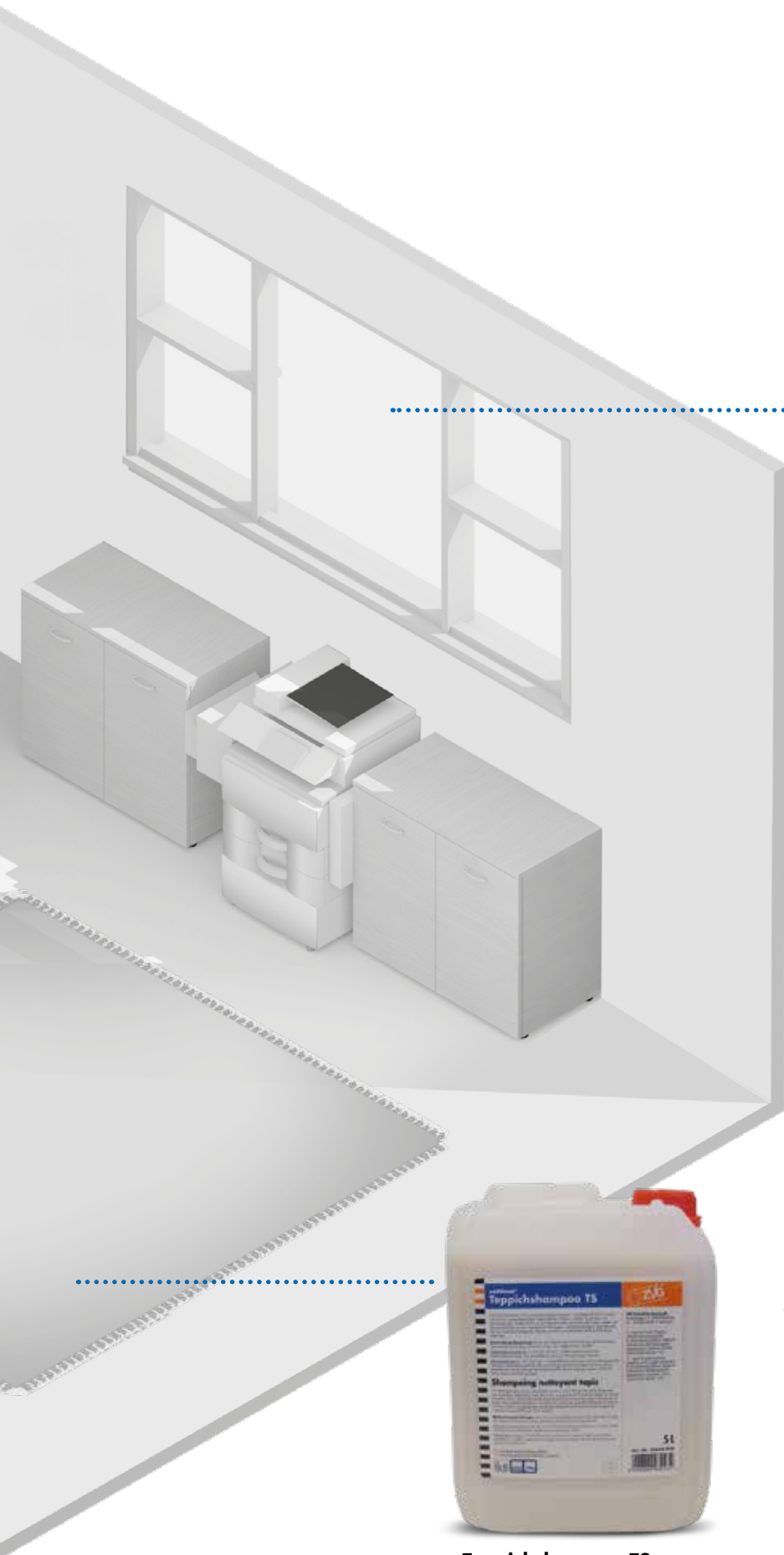

**Glasreiniger GL Fix**  
Seite 28



**Teppichshampoo TS**  
Seite 33





# Wirtschaftliches Reinigen, Pflegen und Polieren



In der industriellen Produktion wie auch in Handwerksbetrieben kommt es auf eine effiziente Abwicklung aller geplanten Aufgaben an.

Dazu gehört natürlich auch die Sauberkeit des Arbeitsplatzes, die Pflege der eingesetzten Maschinen und nicht zuletzt die Endkontrolle der hergestellten bzw. instandgesetzten Produkte.

Mit den richtigen Putztüchern und auf den jeweiligen Arbeitsplatz abgestimmten Reinigungs- und Pflegemitteln geht dies reibungslos von der Hand. ZVG bietet Ihnen professionelle Produkte für den Techniker/Mechaniker am Arbeitsplatz wie auch für Gebäudereiniger.

### **zetPutz®**

#### **Putztücher für wirtschaftliches Reinigen, Pflegen und Polieren**

Entscheiden Sie selbst, welches der Tücher aus dem **zetPutz®**-Programm Sie benötigen – denn Sie wissen am besten, ob Staub, Späne oder Flüssigkeiten aufgenommen werden sollen; ob Schmutzaufnahme oder Pflege entscheidend ist.

### **zetSorb®**

#### **Schwimmfähige Ölsaugtücher**



Die Putztücher aus dem **zetSorb®**-Programm eignen sich besonders zur Aufnahme von Ölen, Kraftstoffen und anderen Chemikalien.

## Multiclean® – die blaue Rolle

Der Standard in vielen Werkstätten: An der Wand montiert oder vom Bodenständer – die widerstandsfähigen **Multiclean®**-Tücher sind immer griffbereit, wenn es darum geht, Oberflächen gründlich zu säubern. Sie eignen sich in Industrie und Handwerk z.B. für die Maschinenwartung.



Beschreibung		VE/Palette	Artikel-Nr.
<b>Multiclean®</b>			
<b>Putztuchrolle</b> Blau, <b>100% Zellstoff</b> , mit Punkt-zu-Punkt-Prägung, ca. 1000 Abrisse à 38 cm, Breite ca. 23,5 cm, VE = 2 Rollen	2-lagig 	108 Rollen (54 x 2)	<b>11424</b>
<b>Putztuchrolle</b> Blau, <b>100% Recycling</b> , mit Punkt-zu-Punkt-Prägung, ca. 1000 Abrisse à 38 cm, Breite ca. 22 cm, VE = 2 Rollen	3-lagig 	54 Rollen (27 x 2)	<b>11434</b>
<b>Putztuchrolle</b> Blau, <b>100% Recycling</b> , mit Punkt-zu-Punkt-Prägung, ca. 1000 Abrisse à 36 cm, Breite ca. 36 cm, VE = 2 Rollen	2-lagig 	60 Rollen (30 x 2)	<b>11436</b>
<b>Putztuchrolle</b> Blau, <b>100% Zellstoff</b> , mit Punkt-zu-Punkt-Prägung, ca. 1000 Abrisse à 36 cm, Breite ca. 37 cm, VE = 1 Rolle	3-lagig 	30 Rollen (30 x 1)	<b>11452</b>
<b>Multiclean® plus</b>			
<b>Putztuchrolle</b> Blau, <b>100% Zellstoff</b> , mit Punkt-zu-Punkt-Prägung, ca. 500 Abrisse à 36 cm, Breite ca. 22 cm, VE = 2 Rollen	2-lagig 	108 Rollen (54 x 2)	<b>11224</b>
<b>Putztuchrolle</b> Blau, <b>100% Zellstoff</b> , mit Punkt-zu-Punkt-Prägung, ca. 500 Abrisse à 38 cm, Breite ca. 22 cm, VE = 2 Rollen	3-lagig 	72 Rollen (36 x 2)	<b>11324</b>
<b>Putztuchrolle</b> Blau, <b>100% Zellstoff</b> , mit Punkt-zu-Punkt-Prägung, ca. 500 Abrisse à 36 cm, Breite ca. 36 cm, VE = 2 Rollen	2-lagig 	60 Rollen (30 x 2)	<b>11238</b>
<b>Putztuchrolle</b> Blau, <b>100% Zellstoff</b> , mit Punkt-zu-Punkt-Prägung, ca. 500 Abrisse à 37 cm, Breite ca. 35 cm, VE = 2 Rollen	3-lagig 	40 Rollen (20 x 2)	<b>11338</b>
<b>Putztuchrolle</b> Blau, <b>100% Recycling</b> , mit Punkt-zu-Punkt-Prägung, ca. 500 Abrisse à 37 cm, Breite ca. 35 cm, VE = 2 Rollen	3-lagig 	60 Rollen (30 x 2)	<b>11338</b>





Beschreibung	VE/Palette	Artikel-Nr.
<b>Putztuchrollen</b>		
<b>Putztuchrolle</b> Blau, <b>100% Zellstoff</b> , universell für Reinigungs-, Wartungs- und Pflegearbeiten, mit Punkt-zu-Punkt-Prägung, ca. 1000 Abrisse à ca. 35 cm, Rollendurchmesser 29 cm, Rollenhöhe 29 cm, Hülsendurchmesser 7 cm, Rollenlänge ca. 350 m, VE = 2 Rollen	2-lagig 	72 Rollen (36 x 2) <b>11329</b>
<b>Putztuchrolle</b> Blau, <b>100% Zellstoff</b> , mit Punkt-zu-Punkt-Prägung, ca. 785 Abrisse à ca. 35 cm, Rollendurchmesser 3 cm, Rollenhöhe 29 cm, Hülsendurchmesser 7 cm, Rollenlänge ca. 275 m, VE = 2 Rollen	3-lagig 	72 Rollen (36 x 2) <b>11339</b>

## Weisse Putztuchrollen

Die kosteneffiziente Alternative für Reinigungs-, Wartungs- und Pflegearbeiten. Die Zellstofftücher kommen häufig in der lebensmittelverarbeitenden Industrie und im Labor zum Einsatz.

Die **Multiclean®** weisse Putztuchrolle **maxi premium 3** ist extrem reiss- und nassfest sowie sehr saugstark. Die Putztuchrolle **maxi comfort** verfügt im Vergleich zur **comfort**-Variante über eine Spiralhülse. Die Recyclingvarianten sind hervorragend für die Arbeiten in Handwerk und Industrie geeignet.



Beschreibung	VE/Palette	Artikel-Nr.
<b>Putztuchrolle</b> Weiss, <b>100% Zellstoff</b> , innen und aussen abrollbar, ca. 2000 Abrisse à ca. 35 cm, Breite ca. 29 cm, Rollendurchmesser 28 cm, Rollenhöhe 29 cm, Hülsendurchmesser 7 cm, VE = 2 Rollen	1-lagig 	72 Rollen (36 x 2) <b>11129</b>
<b>Putztuchrolle</b> Weiss, <b>100% Zellstoff</b> , mit Punkt-zu-Punkt-Prägung, ca. 1000 Abrisse à ca. 35 cm, Breite ca. 29 cm, Rollendurchmesser 29 cm, Rollenhöhe 29 cm, Hülsendurchmesser 7 cm, Rollenlänge 350 m, VE = 2 Rollen	2-lagig 	72 Rollen (36 x 2) <b>11429</b>
<b>Putztuchrolle comfort</b> Weiss, <b>100% Recycling</b> , ca. 1500 Abrisse à ca. 38 cm, Breite ca. 26 cm, VE = 2 Rollen	2-lagig 	48 Rollen (24 x 2) <b>11476</b>
<b>Putztuchrolle maxi premium 3</b> Weiss, <b>100% Zellstoff</b> , mit Punkt-zu-Punkt-Prägung, ca. 1000 Abrisse à 38 cm, Breite ca. 26 cm, VE = 2 Rollen	3-lagig 	42 Rollen (21 x 2) <b>11474</b>

### Punkt-zu-Punkt-Prägung

In einem neuartigen Herstellungsverfahren werden die einzelnen Lagen des Zellstofftuchs an vielen Punkten über die gesamte Fläche miteinander verklebt. So bilden die Lagen eine Einheit und werden äusserst reissfest. Dieses Verfahren kombiniert den Vorteil eines dicken Wischtuchs (Stabilität) mit dem eines mehrlagigen Tuchs (hohe Aufnahmefähigkeit).

**Machen Sie den Test! Die Lagen sind kaum noch zu trennen.**

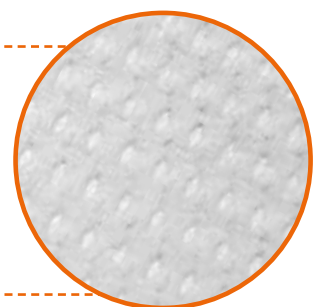





## Multisoft® für Pflegeexperten

Empfindliche Oberflächen müssen soft behandelt werden – am besten mit **Multisoft®**. Denn die extraweichen, fusselarmen Spezialtücher sind die erste Wahl, wenn es um Pflege- und Polierarbeiten geht. Sie nehmen Flüssigkeiten wie z.B. Polierwachs gut auf und geben es gleichmässig wieder ab, ohne dabei ihre Festigkeit zu verlieren.

Der praktische Spenderkarton ermöglicht die Einzelentnahme der **Multisoft®**-Tücher – auch mit einer Hand.

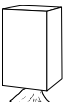

Beschreibung		VE/Palette	Artikel-Nr.
<b>Multisoft® Air</b>			
<b>Zellvlies Tuch</b> Weiss, geprägt, Airlaid-Material, sehr saugfähig, extraweich, VE = 1000 (20 x 50) Tücher à ca. 27 x 32 cm je Karton	3-lagig 	28 Kartons	<b>10102-00</b>
<b>Putztuch</b> Weiss, geprägt, Airlaid-Material, sehr saugfähig, extraweich, VE = 500 (20 x 25) Tücher à ca. 32 x 34 cm je Karton	3-lagig 	32 Kartons	<b>10104-00</b>
<b>Putz- und Wischtuchrolle</b> Weiss, geprägt, Airlaid-Material, 100% Zellstoff, ca. 500 Abrisse à 40 cm, Breite ca. 30 cm, VE = 1 Rolle	1-lagig 	48 Rollen (48 x 1)	<b>11782-00</b>
<b>Multisoft® Cell</b>			
<b>Polier- und Reinigungstuchrolle</b> Weiss, besonders weich, 100% Zellstoff, ca. 1000 Abrisse à 38 cm, Breite 26,5 cm, VE = 1 Rolle	4-lagig 	42 Rollen (42 x 1)	<b>11493-00</b>
<b>Multisoft® Trikot</b>			
<b>Poliervliesrolle im Spenderkarton</b> Weiss, extrem weich und robust, ca. 375 Abrisse à 40 cm, Breite ca. 38 cm, VE = 1 Rolle		60 Kartons	<b>11764-00</b>



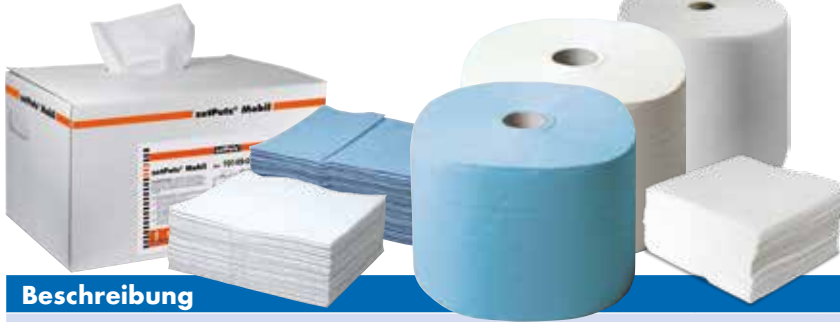

## Multitex® – das Mehrzwecktuch

Die hochwertigen Vliese mit Textilcharakter eignen sich aufgrund ihrer enormen Festigkeit zur feuchten und trockenen Reinigung. Sie sind sehr weich und dennoch fusselarm, können grosse Flüssigkeitsmengen aufnehmen und bleiben reissfest, sind lösungsmittelbeständig und lebensmittelecht. Besonders in sensiblen Arbeitsbereichen wie der Feinmechanik-, der Elektro- und Fahrzeugindustrie sowie in Lackierereien kommen sie regelmässig zum Einsatz.



### Viskose

Viskosefasern werden aus dem Grundmaterial Zellulose industriell hergestellt. Die chemische Zusammensetzung dieser „natürlichen Kunstfaser“ gleicht der von Baumwolle. Viskoseprodukte sind wegen ihres textilen Charakters saugstark, flexibel und dauerhaft einsetzbar.

Beschreibung		VE/Palette	Artikel-Nr.
<b>Multitex®</b>			
<b>Reinigungstücher</b> Weiss, VE = ca. 400 Tücher à ca. 38 x 34 cm, unterverpackt 10 x 40		42 Kartons	<b>10149-00</b>
<b>Reinigungstücher</b> Blau, VE = ca. 400 Tücher à ca. 38 x 34 cm, unterverpackt 10 x 40		42 Kartons	<b>10149-01</b>
<b>Reinigungstuchrolle</b> Weiss, ca. 475 Abrisse à ca. 38 cm, Breite ca. 30 cm, VE = 2 Rollen		56 Rollen (28 x 2)	<b>11149-00</b>
<b>Reinigungstuchrolle</b> Blau, ca. 475 Abrisse à ca. 38 cm, Breite ca. 30 cm, VE = 2 Rollen		72 Rollen (36 x 2)	<b>11149-01</b>
<b>Reinigungstuchrolle im Spenderkarton</b> Weiss, mit Zentralentnahme, ca. 300 Abrisse à 40 cm, Breite ca. 38 cm, VE = 1 Rolle		60 Kartons	<b>11144-00</b>
<b>zetPutz® Mobil</b> Weiss, Reinigungstücher im Spenderkarton, ca. 38 x 42 cm, VE = 4 Boxen à 200 Tücher		64 Boxen (16 x 4)	<b>10149-00MO</b>
<b>Multitex® strong</b>			
<b>Reinigungstücher</b> Weiss, mit Textilcharakter, VE = ca. 400 Tücher à ca. 30 x 42 cm, unterverpackt (8 x 50)		48 Kartons	<b>10155-00</b>
<b>Multitex® soft</b>			
<b>Polier- und Reinigungstücher</b> Weiss, gelochte Version, VE = ca. 400 Tücher à ca. 38 x 34 cm, unterverpackt (10 x 40)		48 Kartons	<b>10801-01</b>
<b>Polier- und Reinigungstuchrolle</b> Weiss, gelochte Version, ca. 475 Abrisse à 38 cm, Breite ca. 30 cm, VE = 2 Rollen		48 Rollen (24 x 2)	<b>11801-01</b>

Beschreibung		VE/Palette	Artikel-Nr.
<b>Multitex® extra</b>			
<b>Reinigungstücher</b> Weiss, ca. 38 x 34 cm, VE = ca. 400 Tücher, unterverpackt 16 x 25		28 Kartons	<b>10818-00</b>
<b>Polier- und Reinigungstuchrolle</b> Weiss, ca. 475 Abrisse à 40 cm, Breite 30 cm, VE = 1 Rolle		48 Rollen	<b>11818-00</b>
<b>Multitex® z47</b>			
<b>Putztücher</b> Weiss, ca. 38 x 34 cm, extrem saugfähig, reissfest, lösungsmittelbeständig, VE = ca. 400 Tücher, unterverpackt 10 x 40		36 Kartons	<b>10147-00</b>
<b>Putztuchrolle</b> Weiss, extrem saugfähig, reissfest, lösungsmittelbeständig, ca. 475 Abrisse à 40 cm, Breite 30 cm, VE = 1 Rolle		77 Rollen (77 x 1)	<b>11147-00</b>
<b>Multitex® Ultra z60</b>			
<b>Putztücher</b> Weiss, ca. 33 x 32 cm, VE = ca. 500 Tücher, unterverpackt 10 x 50		75 Kartons	<b>10142-60W</b>
<b>Putztücher</b> Blau, ca. 33 x 32 cm, VE = ca. 500 Tücher, unterverpackt 10 x 50		75 Kartons	<b>10142-60B</b>
<b>Putztuchrolle</b> Weiss, ca. 500 Abrisse à ca. 38 cm, Breite 30 cm, VE = 1 Rolle		72 Rollen	<b>11142-60W</b>
<b>Putztuchrolle</b> Blau, ca. 500 Abrisse à ca. 38 cm, Breite 30 cm, VE = 1 Rolle		72 Rollen	<b>11142-60B</b>
<b>Putztücher in der Zupf-Box</b> Weiss, ca. 23 x 42 cm, VE = 10 Boxen à 126 Tücher		180 Boxen (18 x 10)	<b>10142-60BOX</b>
<b>Multitex® Ultra z70</b>			
<b>Putztücher</b> Weiss, ca. 35 x 30 cm, VE = ca. 912 Tücher, unterverpackt 12 x 76		50 Kartons	<b>10146-70</b>
<b>Putztuchrolle</b> Weiss, ca. 500 Abrisse à 41 cm, Breite 38 cm, VE = 1 Rolle		55 Rollen	<b>11146-70</b>
<b>Multitex® Premium extra z80</b>			
<b>Putztuchrolle</b> Weiss, ca. 475 Abrisse à 34 cm, Breite 32 cm, VE = 1 Rolle		66 Rollen	<b>11142-80W</b>
<b>Putztuchrolle</b> Blau, ca. 475 Abrisse à 34 cm, Breite 32 cm, VE = 1 Rolle		66 Rollen	<b>11142-80B</b>
<b>Unitex®</b>			
<b>Putztücher</b> Türkis, ca. 38 x 30 cm, VE = 200 Tücher, unterverpackt 4 x 50		156 Kartons	<b>10148-01</b>
<b>Putztuchrolle</b> Türkis, ca. 500 Abrisse à 39 cm, Breite 32,5 cm, VE = 1 Rolle		78 Rollen	<b>11148-01</b>

## Polystar® – das lösungsmittelbeständige Nasswisch Tuch

Die robusten und fusselreien **Polystar®**-Tücher sind eine saubere und wirtschaftliche Alternative für zahlreiche Anwendungsgebiete. Selbst das Entfernen hartnäckiger Verschmutzungen ist mit den wischfesten Tüchern möglich, zumal sie lösungsmittelbeständig und auswaschbar sind.

Aufgrund ihrer Lebensmittellechtheit wird in Grossküchen und der Lebensmittelindustrie mit **Polystar®**-Tüchern aus 100% Polypropylen nass gewischt. Aber auch die Mitarbeiter in KFZ-Werkstätten und Lackierereien schätzen das saugstarke Nasswisch Tuch.



Beschreibung	VE/Palette	Artikel-Nr.
<b>Polystar®</b>		
<b>Nasswischtücher</b> Blau, à ca. 40 x 42 cm, ca. 420 Tücher, unterverpackt 12 x 35	36 Kartons	<b>10171-02</b>
<b>Nasswisch Tuchrolle</b> Blau, ca. 500 Abrisse à 38 cm, Breite 32 cm, VE = 1 Rolle	54 Rollen (54 x 1)	<b>11165-02</b>

## Die Lappen fürs Grobe

In Werkstätten und Produktionsbetrieben kommt es häufig vor, dass man Verschmutzungen effektiv beseitigen muss. Hier sind saugstarke Putzlappen eine wirtschaftliche Alternative.

Unsere **Putzlappen** aus Alttextilien sind von Knöpfen, Haken, Ösen und Reissverschlüssen befreit und erfüllen die DIN 61650. Die Putzlappen sind in der Palettengrösse 300 kg erhältlich. (Weitere Grössen auf Anfrage)



Beschreibung	VE/Palette	Artikel-Nr.
<b>Putzlappen</b> Trikot, hellbunt, für Druckereien und Industrie, VE = 25 kg	1 Karton (5 x 5 kg)	<b>13104-00</b>
<b>Putzlappen</b> Trikot, bunt, für universelle Arbeiten, aus sehr saugfähigem Gewebe, VE = 25 kg	1 Karton (5 x 5 kg)	<b>13104-20</b>
<b>Putzlappen</b> Trikot, weiss, für Carrossierarbeiten, Bootsbaue, Lackierereien, VE = 25 kg	1 Karton (5 x 5 kg)	<b>13108-50</b>

## Die günstigen Reinigungshelfer

Industrie-Mikrofasertücher eignen sich zum streifenfreien Reinigen aller glatten Oberflächen (Kunststoff, Glas, Edelstahl, Holz etc.). Mit den maschinenwaschbaren Tüchern (bis 95 °C, ohne Weichspüler) lässt sich hartnäckiger Schmutz oft ohne den Einsatz von Reinigungsmitteln entfernen.

Die **Mikrofasertücher** sind eine neue Generation von Tüchern im Bereich Gesundheit, Gebäudereinigung HoReCA.

Das **Praktitex®**, ein Mikrofasertuch für den professionellen Einsatz, ist universell einsetzbar, leicht abrasiv mit Frotteestruktur. Nicht geeignet für Bildschirme, Monitore, PC!



Beschreibung	VE	Artikel-Nr.
<b>Praktitex® PU ①</b>		
Blau, Polyurethan, ca. 35 x 40 cm	300 Tücher (30 x 10)	<b>10264-01</b>
Grün, Polyurethan, ca. 35 x 40 cm	300 Tücher (30 x 10)	<b>10264-03</b>
Gelb, Polyurethan, ca. 35 x 40 cm	300 Tücher (30 x 10)	<b>10264-04</b>
Rosa, Polyurethan, ca. 35 x 40 cm	300 Tücher (30 x 10)	<b>10264-06</b>
Grau, Polyurethan, ca. 35 x 40 cm	300 Tücher (30 x 10)	<b>10264-12</b>
<b>Praktitex® Professional ②</b>		
Blau, Flächengewicht 300 g/m <sup>2</sup> , ca. 40 x 40 cm, mit Saumverstärkung	200 Tücher (20 x 10)	<b>10291-01</b>
Gelb, Flächengewicht 300 g/m <sup>2</sup> , ca. 40 x 40 cm, mit Saumverstärkung	200 Tücher (20 x 10)	<b>10292-01</b>
Grün, Flächengewicht 300 g/m <sup>2</sup> , ca. 40 x 40 cm, mit Saumverstärkung	200 Tücher (20 x 10)	<b>10293-01</b>
Rosa, Flächengewicht 300 g/m <sup>2</sup> , ca. 40 x 40 cm, mit Saumverstärkung	200 Tücher (20 x 10)	<b>10294-01</b>
<b>Praktitex® Perfect ③</b>		
Blau, Flächengewicht 290 g/m <sup>2</sup> , ca. 40 x 40 cm	200 Tücher (20 x 10)	<b>10297-01</b>
Grün, Flächengewicht 290 g/m <sup>2</sup> , ca. 40 x 40 cm	200 Tücher (20 x 10)	<b>10297-03</b>
Gelb, Flächengewicht 290 g/m <sup>2</sup> , ca. 40 x 40 cm	200 Tücher (20 x 10)	<b>10297-04</b>
Rosa, Flächengewicht 290 g/m <sup>2</sup> , ca. 40 x 40 cm	200 Tücher (20 x 10)	<b>10297-06</b>
<b>Praktitex® Seidenvelours ④</b>		
Blau, Flächengewicht 200 g/m <sup>2</sup> , ca. 40 x 40 cm	200 Tücher (20 x 10)	<b>10298-01</b>
Grün, Flächengewicht 200 g/m <sup>2</sup> , ca. 40 x 40 cm	200 Tücher (20 x 10)	<b>10298-03</b>
Gelb, Flächengewicht 200 g/m <sup>2</sup> , ca. 40 x 40 cm	200 Tücher (20 x 10)	<b>10298-04</b>
Rosa, Flächengewicht 200 g/m <sup>2</sup> , ca. 40 x 40 cm	200 Tücher (20 x 10)	<b>10298-06</b>

## zetSorb® Bindevlies

- Gebrauch in Werkstätten und Industrie
- vielfältiger Schutz des Arbeitsplatzes, optimal für Böden, Maschinenumgebung und Gehwege
- empfohlen für tägliche Reparatur- und Wartungsarbeiten
- Aufnahmekapazität (nach EDANA-Norm) pro VE = 72 Liter

Kartons mit seitlicher Perforationsöffnung zur leichten Entnahme



### zetSorb® Universal-Saugtücher

Das hydrophile Bindemittel nimmt Chemikalien, Säuren, Laugen und wässrige Medien auf

- abriebfest
- fusselfrei
- reissfest
- hohes Saug- und Haltevermögen



### zetSorb® Ölsaugtücher

Das hydrophobes Bindemittel nimmt Mineralöle, Öle ohne Wasser, Benzin, Diesel etc. auf.

- extrem saugstark
- abriebfest
- fusselfrei
- reissfest
- schwimmt auf der Wasseroberfläche – ideal zur Öl-Wasser-Trennung



## zetSorb® Saugtücher

Zur staubfreien Absorption von schweren und leichten Ölen, Kraftstoffen sowie anderen Chemikalien und vielen nicht wasserlöslichen Substanzen eignen sich die **zetSorb® Ölsaugtücher**. Das umweltverträgliche Vliesmaterial kann ein Vielfaches des Eigengewichts aufnehmen, ist hitzebeständig und voll schwimmfähig.

Ob Bohremulsionen, Kühlwasser oder auch kontaminierte Flüssigkeiten – **zetSorb® Universal-Saugtücher** nehmen alles auf. Ölige und wässrige Substanzen werden gleichzeitig und gleichermassen gut gebunden.



Beschreibung	VE/Palette	Artikel-Nr.
<b>Ölsaugtücher</b>		
<b>Ölsaugtuchrolle</b> Blau, extra saugstark, ca. 80 Abrisse, Länge ca. 46 m, Breite ca. 40 cm, VE = 1 Rolle	30 Rollen	<b>80006-00</b>
<b>Ölsaugtuch</b> Blau, extra saugstark, 40 x 40 cm, VE = 100 Tücher, unterverpackt 10 x 10	20 Kartons	<b>80007-00</b>
<b>Universal-Saugtücher</b>		
<b>Universal-Saugtuchrolle</b> Gelb, saugt Öl und Wasser gleichzeitig, ca. 80 Abrisse, Flächengewicht 280 g/m <sup>2</sup> , Länge ca. 46 m, Breite ca. 40 cm, VE = 1 Rolle	30 Rollen	<b>80005-00</b>
<b>Universal-Saugtuch</b> Gelb, saugt Öl und Wasser gleichzeitig, 40 x 40 cm, VE = 100 Tücher, unterverpackt 10 x 10	20 Kartons	<b>80013-00</b>

## Abdeckvlies

Das aufnahmefähige Spezialgewebe eignet sich bestens zum Schutz von Oberflächen bei universellen Renovierungs- und Wartungsarbeiten. Das 1 m breite Vlies ist schnell ausgelegt. Die rutschfeste Polyethylenbeschichtung bietet zuverlässigen Halt und verhindert das Durchsickern von Flüssigkeiten.



Beschreibung	VE/Palette	Artikel-Nr.
<b>Abdeckvliesrollen</b> Dunkel, 200 g/m <sup>2</sup> , Länge ca. 25 m, Breite ca. 1 m, VE = 1 Rolle	48 Rollen	<b>11811-00</b>

## Corporate Design bis ins Detail: Die Logo-Matte

Ein Muss für jedes Unternehmen, das Wert auf die optimale Präsentation legt. Die kräftigen und leuchtenden Farben machen jede individuell gestaltete Matte zu einer Besonderheit und dem Design sind beinahe keine Grenzen gesetzt. Bei der Jet Print Technik können bis zu 20 aus derzeit 44 verfügbaren Farben gedruckt werden, was auch feine Linien und Farbverläufe ermöglicht.

Die Oberseite der **Logo-Matte**, welche aus 100% trittfestem (High-Twist-Nylon) Polyamid besteht, nimmt den Schmutz effektiv auf und sieht bei regelmässiger Reinigung immer aus wie neu. Die Rückenbeschichtung der Matte besteht aus waschbarem Nitrilgummi.

Der erste Eindruck, den Besucher von Ihrem Unternehmen gewinnen, kann für die Geschäftsbeziehung bereits entscheidend sein. Deshalb ist es ausserordentlich wichtig, dass sich der Eingangsbereich von Gebäuden, Hotel- oder Geschäftsräumen sauber präsentiert und gleichzeitig das Corporate Design des Unternehmens erkennen lässt. Die **Logo-Matte** erfüllt diese Doppelfunktion auf Schritt und Tritt.



Beschreibung	VE	Artikel-Nr.
<b>Schmutzfangmatten mit individuellem Design*</b>		
<b>Schmutzfangmatte JET PRINT</b> Fasern aus Polyamid-Nylon, Farbkombination von bis zu 20 aus 44 Farben frei wählbar, 1-20 Farben ohne zusätzlichen Aufpreis. Nitril-Rückenbeschichtung. Standardbreiten: 60, 75, 85, 115, 150 und 200 cm inkl. Trittrand. Länge bis 400 cm. Sonderformate auf Anfrage.	1 Stück	<b>76006-00</b>

\*Grössenwunsch bitte bei Bestellung angeben. Gestaltungsunterstützung auf Anfrage.

## Schmutzfangmatten

Untersuchungen haben bewiesen, dass mehr als 80% des Schmutzes über Schuhe in ein Gebäude gebracht werden. An Eingängen und anderen stark frequentierten Bereichen helfen die Schmutzfangmatten der ZVG, Ihre Räume sauber zu halten. Der **Stille Diener** bindet Schmutz und Feuchtigkeit, senkt den Reinigungsaufwand und verlängert die Lebensdauer Ihrer Böden. Dabei bleibt das Aussehen Ihrer Matten bei regelmässiger Reinigung immer wie neu. Die einzeln erhältlichen Matten sind auch optisch eine Aufwertung für Eingänge zu öffentlichen Gebäuden, Industrie- und Handelsbetrieben. Alle ZVG Schmutzfangmatten sind waschbar bei 60 °C und trocknergeeignet!



Beschreibung	VE	Artikel-Nr.
<b>Stiller Diener in Uniton-Farben*</b> Schmutzfangmatte aus Polyamid-Nylon mit Nitril-Rückenbeschichtung in 30 Uni-Farben, Standardbreiten: 85, 115, 150 cm inkl. Trittrand, Länge: bis 400 cm. Sonderformate und Farbvarianten auf Anfrage.	1 Stück	<b>76005</b>
<b>Stiller Diener in Black Plus-Farben*</b> Schmutzfangmatte aus Polyamid-Nylon mit Nitril-Rückenbeschichtung in 10 Farben (z.B. schwarz-rot, schwarz-blau, schwarz-grau etc), Standardbreiten: 85, 115, 150 cm (manche Farben auch bis 200 cm) inkl. Trittrand, Länge bis 400 cm. Sonderformate und Farbvarianten auf Anfrage.	1 Stück	<b>76001</b>
<b>Stiller Diener XL in Black Plus-Farben*</b> Schmutzfangmatte mit dickem Flor aus Polyamid-Nylon mit Nitril-Rückenbeschichtung in 7 Farben (z.B. Schwarz-braun, schwarz-grün etc.), Standardbreiten: 85, 115, 150 cm inkl. Trittrand, Länge bis 400 cm. Sonderformate und Farbvarianten auf Anfrage.	1 Stück	<b>76002</b>

\*Grössenwunsch bitte bei Bestellung angeben.

## Spezial-Schmutzfangmatten

Für den Einsatz im Aussenbereich und in Innennassbereichen wurden **Allzweckgummimatten** entwickelt. Mit ihren vielfältigen Eigenschaften, wie Fett-, Öl- und Lösungsmittelbeständigkeit, Hitze- und Kälteresistenz sowie extremer Strapazierfähigkeit werden Sie diese Schmutzfangmatten bald nicht mehr missen wollen.

Menschen, die bei der Arbeit lange stehen müssen, klagen oft über Bein- oder Rückenschmerzen. Die **Anti-Ermüdungsmatte** ist mit ihrem speziellen Profil erstklassig dazu geeignet, solchen unangenehmen Erscheinungen vorzubeugen. Zusätzlich sorgt sie – speziell in nasser Umgebung – für sicheren, rutschfesten Stand und schützt vor ungesunder Bodenkälte.

Sicheren Halt in der Küche, in Bars oder anderen feuchten Bereichen bietet die **Multi-Effekt-Matte**. Sie weist einen anti-mikrobiologischen Wirkstoff auf, der das Wachstum von geruchsbildenden Bakterien und Pilzen auf der Matte verhindert. Der lang anhaltende Wirkstoff verliert seine Wirkung nicht und wird nicht abgerieben, ausserdem hält er jeder Reinigung stand.

- Die Zusammensetzung aus gepresstem Schaumgummi bewirkt den Anti-Ermüdungseffekt.
- Die strukturierte Oberfläche gibt sicheren Halt.
- Die elastische Oberfläche vermindert Schäden an herabfallendem Geschirr.
- Speziell angeordnete Löcher ermöglichen das Durchsickern von Flüssigkeit.

Alle Schmutzfangmatten, die von ZVG angeboten werden, sind trotz ihrer Effizienz so leicht, dass sie bequem verlegt und gereinigt werden können. Zusätzlich sind sie waschbar bei 60 °C und trocknergeeignet!

**Wir machen Ihnen gerne ein individuelles Angebot. Sie bestimmen Stückzahl, Grösse, Material und Farbe.**



Beschreibung	VE	Artikel-Nr.
<b>Schmutzfangmatte Kleen-Scrape</b> Schwarz, aus 100% Nitril, für Innen- und Aussenbereiche geeignet Grössen Rippenmuster: 85 x 75 cm, 85 x 150 cm, 85 x 300 cm Grösse Schachbrettmuster: 115 x 175 cm	1 Stück	<b>76007-00</b>
<b>Anti-Ermüdungsmatte Kushion-Koil</b> Schwarz, aus 100% Nitril, mit elastischer Noppen-Oberfläche Grössen: 85 x 75 cm, 85 x 150 cm, 85 x 300 cm, 115 x 175 cm	1 Stück	<b>76008-00</b>
<b>Multi-Effekt-Matte Kleen-Thru Plus</b> Schwarz, aus 100% Nitril, mit anti-mikrobiologischem Wirkstoff Grösse: 86 x 143 cm	1 Stück	<b>76009-00</b>



## Kehrachtsäcke

Wo gesäubert wird, da fällt auch Müll an.  
Im ZVG-Programm finden Sie Kehracht- und Mehrzwecksäcke in verschiedenen Ausführungen und Materialstärken.



Beschreibung	VE	Artikel-Nr.
<b>Kehrachtsäcke</b>		
110 Liter, 10 Säcke pro Rolle	15 Rollen/Karton	<b>81110-04</b>
35 Liter, 20 Säcke pro Rolle	25 Rollen/Karton	<b>81135-04</b>
<b>Mehrzwecksäcke</b>		
Blau, 120 Liter, 10 Säcke pro Beutel	5 Beutel/Karton	<b>81133-00</b>
<b>Einlagebeutel</b>		
Einlagebeutel PE-light, 33 Liter, 30 Säcke pro Rolle	30 Rollen/Karton	<b>81428-04</b>
Einlagebeutel PE-light, 22 Liter, 40 Säcke pro Rolle	30 Rollen/Karton	<b>81418-04</b>
<b>Containerbeutel</b>		
800 Liter, schwarz, 1150/710 x 1500 mm, 1 Stück	50 Stück/Karton	<b>81800-04</b>

## Reinigungszubehör

Egal wo geputzt werden muss – ob im Büro, in der Küche oder im Sanitärbereich – im ZVG-Programm finden Sie eine umfassende Auswahl an Schwämmen und sonstigem Reinigungszubehör.



Beschreibung	VE	Artikel-Nr.
<b>Padschwämme</b>		
<b>Padschwamm Vlies mit Griff, blau/weiss</b> 150 x 70 x 45 mm, nicht kratzend, VE = 10 Stück pro Beutel	 10 Beutel/Karton	<b>10182-76</b>
<b>Padschwamm Vlies mit Griff, rot/weiss</b> 150 x 70 x 45 mm, nicht kratzend, VE = 10 Stück pro Beutel	 10 Beutel/Karton	<b>10182-77</b>
<b>Padschwamm Vlies mit Griff, grün/weiss</b> 150 x 70 x 45 mm, nicht kratzend, VE = 10 Stück pro Beutel	 10 Beutel/Karton	<b>10182-78</b>
<b>Padschwamm Vlies mit Griff, gelb/weiss</b> 150 x 70 x 45 mm, nicht kratzend, VE = 10 Stück pro Beutel	 10 Beutel/Karton	<b>10182-79</b>
<b>Schwammpad „Power Clean“</b> Weiss, 120 x 50 x 25 mm, VE = 6 Stück pro Beutel	16 Beutel/Karton	<b>10192-03</b>
<b>Staubbindetücher</b>		
<b>Staubbindetuchrolle Viscose mit Acrylkleber</b> Weiss, ca. 60 x 25 cm, VE = 1 Rolle à 50 Abrisse	6 Rollen/Karton	<b>10181-99</b>
<b>Staubbindetuch Viscose imprägniert</b> Gelb, 60 x 60 cm, VE = 50 Stück pro Beutel	5 Beutel/Karton	<b>10181-91</b>
<b>Staubbindetuch Viscose imprägniert</b> Gelb, 60 x 30 cm, VE = 100 Stück pro Beutel	5 Beutel/Karton	<b>10181-90</b>



**Alles im Griff –  
Hygiene im Waschraum**



Das gesamte Inventar eines Waschräume ist auf eine effektive hygienische Reinigung ausgelegt. In erster Linie muss er funktionell sein, aber auch zu einem vernünftigen Preis-Leistungs-Verhältnis betrieben werden.

Die Produkte aus den verschiedenen Bereichen des ZVG-Programms sind optimal aufeinander abgestimmt und erfüllen auch die höchsten hygienischen Anforderungen. Daher eignen sie sich nicht nur für Waschräume in Gewerbebetrieben, selbst in der lebensmittelverarbeitenden Industrie sowie in Krankenhäusern und anderen Pflegeeinrichtungen ist auf die Hygieneprodukte der ZVG Verlass.

### **zetForm®**

Einweg-Falthandtücher der ZVG gibt es in verschiedensten Grössen und Farben, passend nicht nur für **zetMatic®**-Spender. Sie erhalten Tücher in Zick-Zack-, Lagen- oder Vollenfaltung (Interfold).

### **zetRoll®**

Im ZVG-Programm gibt es Einweg-Handtuchrollen in vielen Grössen und Farben – mit Perforation oder ohne. Passend für die unterschiedlichsten Handtuchspender.

### **zetGigant®**

Zum Programm der ZVG gehört auch der Klassiker unter den Papiertüchern, das Toilettenpapier, in zahlreichen Variationen.

## zetForm® Falthandtücher

### Beste Basis für trockene Hände

Wenn es auf praktische Hygiene ankommt, sind Produkte der ZVG unentbehrlich. Ganz gleich, ob in Verwaltungen, der Gastronomie, Werkstätten, pädagogischen oder pflegenden Einrichtungen – für alle potentiellen Anwendungsbereiche bietet die ZVG geeignete und sorgfältig aufeinander abgestimmte Hygieneprodukte.

Die hautsympathischen zetForm®-Falthandtücher trocknen Hände schnell und zuverlässig. Die besonders hohe Saugfähigkeit der robusten Recycling- und der angenehm weichen Tissue-Qualitäten sorgt für ein erfrischendes Waschräumklima. Die Folge: reduzierter Verbrauch und sinkende Kosten.



Beschreibung		VE/Palette	Artikel-Nr.
<b>V-Faltung</b>			
<b>Falhandtücher</b> Krepp, natur, 100% Recycling, ca. 25 x 23 cm, VE = ca. 5000 Tücher, unterverpackt 20 x 250	1-lagig 	28 Kartons	<b>15408-05</b>
<b>Falhandtücher</b> Tissue, weiss/grün, 100% Recycling, ca. 25 x 23 cm, VE = ca. 3200 Tücher, unterverpackt 20 x 160	2-lagig 	28 Kartons	<b>15422-00</b>
<b>Falhandtücher</b> Tissue, hochweiss, 100% Zellstoff, ca. 25 x 22 cm, VE = ca. 3200 Tücher, unterverpackt 20 x 160	2-lagig 	28 Kartons	<b>15423-00</b>
<b>Falhandtücher</b> Tissue, hochweiss, 100% Zellstoff, ca. 25 x 22 cm, VE = ca. 4000 Tücher, unterverpackt 20 x 200	2-lagig 	28 Kartons	<b>15423-40</b>
<b>C-Faltung</b>			
<b>Falhandtücher</b> Krepp, natur, 100% Recycling, ca. 25 x 33 cm, VE = ca. 3696 Tücher, unterverpackt 24 x 154	1-lagig 	28 Kartons	<b>15300-04</b>
<b>Falhandtücher</b> Tissue, weiss, 100% Recycling, ca. 25 x 33 cm, VE = ca. 3040 Tücher, unterverpackt 20 x 152	2-lagig 	28 Kartons	<b>15315-01</b>
<b>Falhandtücher</b> Tissue, hochweiss, 100% Zellstoff, ca. 25 x 33 cm, VE = ca. 3200 Tücher, unterverpackt 24 x 133	2-lagig 	28 Kartons	<b>15320-21</b>
<b>Vollenfaltung (Interfold)</b>			
<b>Falhandtücher</b> Tissue, weiss, 100% Recycling, ca. 22 x 32 cm, mit Punkt- zu-Punkt-Prägung, VE = ca. 3200 Tücher, unterverpackt 20 x 160	2-lagig 	32 Kartons	<b>15532-01</b>
<b>M-Faltung</b>			
<b>Falhandtücher</b> Premium Line, weiss, 100% Zellstoff, ca. 22 x 36 cm, mit Punkt- zu-Punkt-Prägung, VE = ca. 2250 Tücher, unterverpackt 18 x 125	2-lagig 	28 Kartons	<b>15701-00</b>
<b>Z-Faltung</b>			
<b>Falhandtücher</b> Tissue, hochweiss, 100% Zellstoff, ca. 24 x 24 cm, VE = ca. 3750 Tücher, unterverpackt 25 x 150	2-lagig 	32 Kartons	<b>15426-21</b>

### Falz ist nicht gleich Falz

Die in den Waschräumen Europas eingesetzten Spendersysteme sind mit unterschiedlich gefalzten Einweg-Handtüchern bestückt. Bitte beachten Sie bei Ihrer Bestellung die gewünschte Falzart.

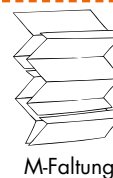
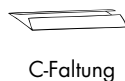



## zetRoll® Papierhandtücher





### Maximale Sauberkeit von der Rolle

Die hochwertigen **zetRoll®** Einweghandtücher sind ideal für Gastronomie, Schulen, Pflegeeinrichtungen oder Küchen und unentbehrlich an Tankstellen zum gründlichen Entfernen von Schmutz, Öl- und Kraftstoffrückständen. Sie ermöglichen den schnellen und praktischen Weg zu trockenen Händen oder den schnellen Wisch an Flächen oder Objekten im Umfeld.



Beschreibung		VE/Palette	Artikel-Nr.
<b>Haushalt- und Küchenrolle</b>			
<b>Haushalt- und Küchenrolle</b> Weiss, 100% Zellstoff, Tissue, ca. 64 Abrisse à 23 cm, Breite ca. 26 cm, VE = 32 Rollen	2-lagig 	672 Rollen (21 x 32)	<b>16520-01</b>
<b>Haushalt- und Küchenrolle</b> Weiss, 100% Recycling, Tissue, ca. 51 Abrisse à 24 cm, Breite ca. 26 cm, VE = 32 Rollen	3-lagig 	672 Rollen (21 x 32)	<b>16523-04</b>
<b>Einweg-Handtuchrollen</b>			
<b>Handtuchrolle</b> Weiss, 100% Recycling, Länge ca. 190 m, Breite ca. 20 cm, VE = 6 Rollen	1-lagig 	240 Rollen (40 x 6)	<b>16432-00</b>
<b>Handtuchrolle</b> Blau, 100% Zellstoff, Länge ca. 100 m, Breite ca. 20 cm, VE = 6 Rollen	3-lagig 	240 Rollen (40 x 6)	<b>16453-00</b>
<b>Handtuchrolle mini comfort</b> Natur, 100% Recycling, Länge ca. 120 m, Breite ca. 20 cm, VE = 12 Rollen	1-lagig 	540 Rollen (45 x 12)	<b>16459-00</b>
<b>Handtuchrolle mini premium</b> Weiss, 100% Zellstoff, Länge ca. 120 m, Breite ca. 20 cm, VE = 12 Rollen	1-lagig 	480 Rollen (40 x 12)	<b>16460-00N*</b>
<b>Handtuchrolle midi premium</b> Weiss, 100% Zellstoff, Länge ca. 320 m, Breite ca. 22 cm, VE = 6 Rollen	1-lagig 	240 Rollen (40 x 6)	<b>16461-00</b>
<b>Handtuchrolle midi premium</b> Weiss, 100% Zellstoff, Länge ca. 300 m, Breite ca. 20,3 cm, VE = 6 Rollen	1-lagig 	240 Rollen (40 x 6)	<b>16461-06</b> <b>16461-06N*</b>
<b>Handtuchrolle midi premium 2</b> Weiss, 100% Zellstoff, ca. 450 Abrisse à 34 cm, Breite ca. 20,3 cm, mit Punkt-zu-Punkt-Prägung, VE = 6 Rollen	2-lagig 	240 Rollen (40 x 6)	<b>16463-06</b> <b>16463-06N*</b>

\* mit neutraler, weisser Verpackung

Beschreibung		VE/Palette	Artikel-Nr.
<b>Handtuchrolle</b> Weiss, 100% Zellstoff, 20 cm x 285 m, mit Punkt-zu-Punkt-Prägung, passend für <b>zetMatic®</b> - Systeme, VE = 6 Rollen	2-lagig 	240 Rollen (40 x 6)	<b>16300-00</b>
<b>Handtuchrolle zetMatic®</b> Weiss, 100% Zellstoff, 20 cm x 150 m, mit Punkt-zu-Punkt-Prägung, VE = 6 Rollen	2-lagig 	240 Rollen (40 x 6)	<b>16433-00</b>
<b>Handtuchrolle zetMatic®</b> Hochweiss, 100% Zellstoff, 21 cm x 150 m, mit Punkt-zu-Punkt-Prägung, verleimt, VE = 6 Rollen	2-lagig 	240 Rollen (40 x 6)	<b>16442-21</b>
<b>Handtuchrolle mini</b> Weiss, 100% Zellstoff, ca. 220 Abrisse à 26 cm, Breite ca. 20 cm, VE = 12 Rollen	2-lagig 	660 Rollen (12 x 55)	<b>16525-01</b>
<b>Multiclean®</b>			
<b>Multiclean® Home &amp; Hobby</b> Weiss, 100% Zellstoff, nassfest, saugstark, fusselfarm, 500 Abrisse à 23 cm, Breite: 21,7 cm, jede Rolle ist einzeln verpackt, mit Einleger und Tragegriff, VE = 6 Rollen	2-lagig 	240 Rollen (40 x 6)	<b>16550-00</b>

## zetGigant® Toilettenpapier





### Hygiene hat ihre eigenen Gesetze

Die ZVG bietet ein ausgewähltes Sortiment an volumigen, saugfähigen und festen Toilettenpapieren.

Wahre Grösse beweist die ergiebige Grossrolle **zetGigant®**, die neue wirtschaftliche Standards setzt: seltenes Nachfüllen, reduzierte Wartungszeiten und konstante Betriebsbereitschaft.

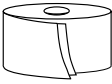
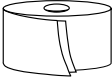

Beschreibung		VE/Palette	Artikel-Nr.
<b>Gigant-Toilettenpapier</b>			
<b>WC-Papier Gigantrolle</b> Hochweiss, 100% Zellstoff, ca. 2550 Abrisse, 9,2 x 380 m, Hülse Ø 6,3 cm, VE = 6 Rollen		252 Rollen (42 x 6)	<b>19042-00</b>

Beschreibung		VE/Palette	Artikel-Nr.
<b>WC-Papier Giganrolle</b> Tissue, weiss, perforiert, ca. 9,5 cm x 235 m, Hülse Ø 6,3 cm, für Spender mit Ø 26 cm geeignet, VE = 6 Rollen	2-lagig 	294 Rollen (49 x 6)	<b>19052-00</b>
<b>WC-Papier Giganrolle</b> Tissue, weiss, perforiert, ca. 2000 Blatt, ca. 9,2 cm x 350 m, Hülse Ø 6,3 cm, für Spender mit Ø 31 cm geeignet, VE = 6 Rollen	2-lagig 	294 Rollen (49 x 6)	<b>19055-00</b>
<b>WC-Papier Giganrolle</b> Weiss, 100% Zellstoff, ca. 900 Abrisse, ca. 9,2 x 160 m, Hülse Ø 6,3 cm, VE = 12 Rollen	2-lagig 	252 Rollen (21 x 12)	<b>19049-00</b>
<b>WC-Papier Giganrolle</b> Hochweiss, 100% Zellstoff, ca. 1400 Abrisse, ca. 9,2 x 20 cm, Hülse Ø 6,3 cm, VE = 6 Rollen	2-lagig 	336 Rollen (56 x 6)	<b>19048-02</b>
<b>WC-Papier Giganrolle Mini</b> Weiss, 100% Zellstoff, ca. 9,2 cm x 160 m, Hülse Ø 7,5 cm, VE = 12 Rollen	2-lagig 	528 Rollen (44 x 12)	<b>19047-02</b>



Beschreibung		VE/Palette	Artikel-Nr.
<b>Kleinrollen</b>			
<b>WC-Papier Rolle Comfort</b> Weiss, 100% Recycling, ca. 250 Blatt, ca. 9,5 x 12 cm, VE = 64 Rollen (8 x 8)		2112 Rollen (33 x 64)	<b>19005-04</b>
<b>WC-Papier Rolle Comfort</b> Weiss, 100% Recycling, ca. 400 Blatt, ca. 9,5 x 11 cm, VE = 48 Rollen (6 x 8)		1440 Rollen (30 x 48)	<b>19010-04</b>
<b>WC-Papier Rolle Comfort mit Wabenprägung</b> Hochweiss, 100% Recycling, ca. 250 Blatt, ca. 9,5 x 12 cm, VE = 72 Rollen (9 x 8)		1512 Rollen (21 x 72)	<b>19008-04</b>
<b>WC-Papier Kleinrolle mit Blumenprägung</b> Hochweiss, 100% Zellstoff, ca. 250 Blatt, ca. 9,5 x 11 cm, VE = 72 Rollen (9 x 8)		1512 Rollen (21 x 72)	<b>19009-04</b>
<b>WC-Papier Rolle Samtess mit Blumenprägung</b> Hochweiss, 100% Zellstoff, ca. 150 Blatt, ca. 14 x 10 cm, VE = 72 Rollen (9 x 8)		1512 Rollen (21 x 72)	<b>19014-04</b>



**Sicherheit plus  
Tragekomfort**





Die Persönliche Schutzausrüstung (PSA) muss den speziellen Anforderungen des jeweiligen Arbeitsbereichs in Industrie oder Handwerk angepasst werden. Es werden drei PSA-Kategorien unterschieden:

- I. geringfügiges Risiko,
- II. mittlere Risiken,  
die ernste Verletzungen zur Folge haben können,
- III. tödliche oder nicht mehr rückgängig zu machende Schäden.

Die PSA-Produkte des ZVG-Programms sind so aufeinander abgestimmt, dass der Arbeitnehmer immer optimal geschützt ist.

### **zetDress®**

Das Schutzkleidungs-Programm aus eigener Herstellung. Overalls, Jacken, Hosen, Blousons, Kittel und Weiteres aus dem Ergänzungsprogramm zum Schutz vor schmutzenden, aggressiven und giftigen Stoffen.

### **zetMask®**

Grob- und Feinstaub-Filtermasken zum Schutz vor festen und flüssigen Partikeln ungiftiger, minder-giftiger und giftiger Stoffe.

## Sicherheit plus Tragekomfort

Die Persönliche Schutzausrüstung (PSA) muss den speziellen Anforderungen des jeweiligen Arbeitsbereichs in Industrie oder Handwerk angepasst werden.

Es werden drei PSA-Kategorien unterschieden:

- I. geringfügiges Risiko,
- II. mittlere Risiken, die ernste Verletzungen zur Folge haben können,
- III. tödliche oder nicht mehr rückgängig zu machende Schäden.

Die Kategorisierung der Einweg-Schutzanzüge des **zetDress®**-Programms erfolgte nach ausführlicher Prüfung gemäss EU-Vorschriften. Die PSA-Produkte des ZVG-Programms sind so aufeinander abgestimmt, dass der Arbeitnehmer immer optimal geschützt ist. Das **zetDress®**-Schutzkleidungs-Programm der ZVG vereinigt wirksamen Schutz und hohen Tragekomfort und gewährleistet die Einhaltung der strengen EU-Gesundheits- und -Sicherheitsrichtlinien in Bezug auf Arbeitsschutz. Die CE-geprüften, qualitativ hochwertigen **zetDress®**-Overalls bieten für den individuellen Zweck die jeweils entsprechende Schutzwirkung. Stellen Sie sich Ihre persönliche Schutzausrüstung gemäss Ihren spezifischen Bedürfnissen zusammen.

### Zur eindeutigen Kennzeichnung der Schutzstufe wurden verschiedene Normen festgelegt:

 **Typ 1 – Komplett versiegelte, gasdichte Vollschutzanzüge**

 **Typ 2 – Nicht gasdichte Vollschutzanzüge für einen angenehmen Innendruck durch externe Belüftung**

 **Typ 3 – für Kleidung mit flüssigkeitsdichten Nähten**

 **Typ 4 – für Kleidung mit spraydichten Nähten**

EN 14605:2005 – Schutzkleidung gegen flüssige Chemikalien. Leistungsanforderungen für Kleidung mit spraydichten Nähten

 **Typ 5 – Schutz gegen gesundheitsgefährdende feste Stäube**

EN 13982-1:2004 – Schutzkleidung zur Anwendung gegen trockene Partikel. Leistungsanforderungen für Schutzkleidung, die für den gesamten Körper Schutz gegen luftgetragene feste Partikel gewährt. Diese Schutzanzüge entsprechen der Anforderung Ljmn82/90 < 30 % und Ls8/10 < 15 %

 **Typ 6 – Schutz gegen leichte Spritzer**

EN13034:2005 – Schutzkleidung gegen flüssige Chemikalien. Leistungsanforderungen für Chemikalienschutzkleidung mit eingeschränkter Schutzleistung gegen flüssige Chemikalien. Die Schutzanzüge haben den vollständigen Test für Anzüge durchlaufen (5.2)

### Weitere auf den zetDress®-Schutzanzügen aufgedruckten Symbole

 Chemikalienschutzbekleidung

 Schutzkleidung gegen giftige Stäube

 Schutzkleidung gegen Infektionserreger

 Antistatische Schutzkleidung

 Achtung: Durchstossfestigkeit liegt bei diesem Produkt unter Klasse 2.

 Nicht wiederverwenden.

 Weitere Informationen finden Sie auf der Umverpackung.

**CE** Sämtliche in Europa verkaufte PSA muss die CE-Kennzeichnung tragen und die Anforderungen der anzuwendenden Normen erfüllen.

Die Normen beziehen sich auf den Schutz gegen verschiedene Arten von Gefahren.

### zetDress®







Das Schutzkleidungs-Programm aus eigener Herstellung. Overalls, Jacken, Hosen, Blousons, Kittel und Weiteres aus dem Ergänzungsprogramm zum Schutz vor schmutzenden, aggressiven und giftigen Stoffen.



Das aufgebrachte Etikett enthält wichtige Verbraucher-Informationen.

Beispieletikett

#### Pflegesymbole

- |   |   |   |
|---|---|---|
|  |  |  |
| nicht waschen   | nicht bügeln  | nicht trocken   |
|  |  |  |
| nicht bleichen  | nicht chemisch reinigen   | vor Flammen und Hitze schützen  |

#### Overallgrössen

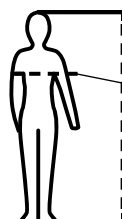

Wählen Sie zur Bestimmung der benötigten Overall-Grösse den entsprechenden Wert für Brustumfang und Körpergrösse des Trägers.

Grösse	Körpergrösse	Brustumfang
S	164–170	84– 92
M	170–176	92–100
L	176–182	100–108
XL	182–188	108–116
2XL	188–194	116–124
3XL	194–200	124–132

(alle Angaben in cm)

**Hinweis:** Sonderanfertigungen, Übergrössen und Werbeaufdrucke auf Anfrage.

## zetDress® Einweg-Overalls

### secutex® SL

#### Partikel- und sprühdichte Chemikalienschutzkleidung

Dieser Overall eignet sich für den Einsatz im Umgang mit gesundheitsgefährdenden Chemikalien bei Labor- und Dekontaminierungsarbeiten (**Virenschutzprüfung nach EU-Norm 14126:2003 bestanden**). Das Material (Polyethylen und Polypropylen) ist abriebfest, fusselfrei und antistatisch. Mit orange abgeklebten Nähten, doppel-läufigem Reissverschluss mit Abdeckleiste, Daumenschlaufe, Kapuze, Arm-, Gesichts- und Beingummi.

**Anwendungsbereiche:** alle Bereiche, in denen Personen Spritzern gesundheitsgefährdender Chemikalien oder aggressiven Feinstäuben ausgesetzt sind und sicher geschützt werden müssen in Lackierereien, beim Umgang mit Chemikalien, bei Labor- und Dekontaminierungsarbeiten und vielem mehr.

**Kategorie III/CE 0321/Typ 4-B + 5-B + 6-B**



Beschreibung	Grösse	VE	Artikel-Nr.
<b>Overall Z2, secutex® SL</b> , weiss Mit orange abgeklebten Nähten.	2/M (48/50)	25 (1 x 25) Stück	<b>30512</b>
	3/L (52/54)	25 (1 x 25) Stück	<b>30513</b>
	4/XL (56/58)	25 (1 x 25) Stück	<b>30514</b>
	5/XXL (60/62)	25 (1 x 25) Stück	<b>30515</b>
	6/XXXL (64/66)	25 (1 x 25) Stück	<b>30516</b>

Jeder Overall ist einzeln verpackt. Weitere Grössen auf Anfrage (Mindestbestellung 300 Stück)

## secutex® pro 5/6

#### Partikel- und begrenzt sprühdichte Chemikalienschutzkleidung

Der **secutex® pro 5/6** Overall schützt vor Feinstäuben und vor Spritzern aggressiver flüssiger Chemikalien (**Virenschutzprüfung nach EU-Norm 14126:2003 bestanden**). Der Einweg-Schutzanzug ist luft- und wasserdampfdurchlässig. Sein hoher Tragekomfort wird ergänzt durch den grosszügigen Schnitt des Overalls, der eine sehr gute Bewegungsfreiheit ermöglicht. Vorteile: Kapuze mit elastischem Bund, Reissverschlussabdeckleiste, Rückengummi, Arm- und Beingummi. Das Material (Polypropylenspinnvlies und Polyethylenlaminat) ist geschmeidig, fusselfrei, abriebfest und antistatisch.

**Anwendungsbereiche:** Bau-, Alllasten- oder Asbestsanierung, bei Sprüharbeiten in der Landwirtschaft, ideal für Industrie- und Autolackierer etc.

**Kategorie III/CE 0321/Typ 5-B + 6-B**



Beschreibung	Grösse	VE	Artikel-Nr.
<b>Overall Z2, secutex® pro 5/6</b> , weiss	2/M (48/50)	25 (1 x 25) Stück	<b>30442</b>
	3/L (52/54)	25 (1 x 25) Stück	<b>30443</b>
	4/XL (56/58)	25 (1 x 25) Stück	<b>30444</b>
	5/XXL (60/62)	25 (1 x 25) Stück	<b>30445</b>
	6/XXXL (64/66)	25 (1 x 25) Stück	<b>30446</b>

Jeder Overall ist einzeln verpackt. Weitere Grössen auf Anfrage (Mindestbestellung 300 Stück)

## paint-tex® plus

### Partikeldichte Chemikalienschutzkleidung

Der **paint-tex® plus** Overall wird im innovativen Inline-Verfahren hergestellt. Zwischen zwei Schichten aus Polypropylen liegt eine meltblown-gefertigte, luft- und wasserdampfdurchlässige Filtermembran, die trotz der gewährleisteten Staubrückhaltung des Overalls eine erstaunliche Atmungsaktivität ermöglicht (SMS). Besondere Merkmale sind die Kapuze mit dem elastischen Bund, die Reissverschlussabdeckleiste, der Rückengummi und die Arm- und Beingummis. Auch als Kombination Jacke-Hose erhältlich. Der strapazierfähige Overall ist antistatisch ausgerüstet, abriebfest und fusselfrei. Er schützt zuverlässig vor gesundheitsgefährdenden Feinstäuben.

**Anwendungsbereiche:** Spezialisten-Overall für Industrie- und Autolackierer, bei Renovierungsarbeiten, bei der Altlasten- und Asbestsanierung etc.

**Kategorie III/CE 0120/Typ 5 + 6**



Beschreibung	Grösse	VE	Artikel-Nr.
<b>Overall Z2, paint-tex® plus</b> , hellgrau	2/M (48/50)	25 (1 x 25) Stück	<b>30762</b>
	3/L (52/54)	25 (1 x 25) Stück	<b>30763</b>
	4/XL (56/58)	25 (1 x 25) Stück	<b>30764</b>
	5/XXL (60/62)	25 (1 x 25) Stück	<b>30765</b>
	6/XXXL (64/66)	25 (1 x 25) Stück	<b>30766</b>

Jeder Overall ist einzeln verpackt. Weitere Grössen auf Anfrage (Mindestbestellung 300 Stück)

## tritex® pro blau

### Partikeldichte und begrenzt spritzdichte Chemikalienschutzkleidung

**tritex® pro blau** wird im innovativen Inline-Verfahren hergestellt. Er ist ein äusserst robuster Overall aus dem mehrschichtigen SMS-Material (spunbond-meltblown-spunbond). Zwischen zwei strapazierfähigen Aussenschichten liegt eine meltblown-gefertigte Filtermembran. So kommt es auch nach längerem Tragen zu keinem Hitze- oder Feuchtigkeitsstau. Die Atmungsaktivität des Materials sorgt für hohen Tragekomfort. Besondere Merkmale sind die Kapuze mit dem elastischen Bund, die Reissverschlussabdeckleiste, der Rückengummi und die Arm- und Beingummis. **tritex® pro blau** schützt sicher vor Feinstäuben und vor Spritzern flüssiger Chemikalien.

**Anwendungsbereiche:** Inspektions-, Wartungs- und Sanierungsarbeiten, Verarbeitung von glasfaserhaltigem Material, Asbestentsorgung u. v. m.

**Kategorie III/CE 0321/Typ 5 + 6**



Beschreibung	Grösse	VE	Artikel-Nr.
<b>Overall Z2, tritex® pro blau</b>	2/M (48/50)	25 (1 x 25) Stück	<b>30622</b>
	3/L (52/54)	25 (1 x 25) Stück	<b>30623</b>
	4/XL (56/58)	25 (1 x 25) Stück	<b>30624</b>
	5/XXL (60/62)	25 (1 x 25) Stück	<b>30625</b>
	6/XXXL (64/66)	25 (1 x 25) Stück	<b>30626</b>

Jeder Overall ist einzeln verpackt. Weitere Grössen auf Anfrage (Mindestbestellung 300 Stück)

## tritex® pro weiss

### Partikeldichte und begrenzt spritzdichte Chemikalienschutzkleidung

**tritex® pro weiss** wird im innovativen Inline-Verfahren hergestellt. Er ist ein äusserst robuster Overall aus dem mehrschichtigen SMS-Material (spunbond-meltblown-spunbond). Zwischen zwei strapazierfähigen Aussenschichten liegt eine meltblown-gefertigte Filtermembran. So kommt es auch nach längerem Tragen zu keinem Hitze- oder Feuchtigkeitsstau. Die Atmungsaktivität des Materials sorgt für hohen Tragekomfort. Besondere Merkmale sind die Kapuze mit dem elastischen Bund, die Reissverschlussabdeckleiste, der Rückengummi und die Arm- und Beingummis. **tritex® pro weiss** schützt sicher vor Feinstäuben und vor Spritzern flüssiger Chemikalien.

**Anwendungsbereiche:** Inspektions-, Wartungs- und Sanierungsarbeiten, Verarbeitung von glasfaserhaltigem Material, Asbestentsorgung u. v. m.

**Kategorie III/CE 0321/Typ 5 + 6**



Beschreibung	Grösse	VE	Artikel-Nr.
<b>Overall Z2, tritex® pro weiss</b>	3/L (52/54)	25 (1 x 25) Stück	<b>30753</b>
	4/XL (56/58)	25 (1 x 25) Stück	<b>30754</b>
	5/XXL (60/62)	25 (1 x 25) Stück	<b>30755</b>
	6/XXXL (64/66)	25 (1 x 25) Stück	<b>30756</b>

Jeder Overall ist einzeln verpackt. Weitere Grössen auf Anfrage (Mindestbestellung 300 Stück)

## monotex®

### Personenschutzbekleidung gegen grobe Verschmutzungen

Der **monotex®** Overall (gefertigt aus 100% Polypropylen) gewährt Schutz vor groben, nicht aggressiven und ungiftigen Schmutz- bzw. Staubpartikeln. Der sehr bequeme und atmungsaktive Einweg-Schutzanzug darf jedoch nicht in Gefahrenbereichen eingesetzt werden. Besondere Merkmale sind die Kapuze mit dem elastischen Bund, die Reissverschlussabdeckleiste, der Rückengummi und die Arm- und Beingummis.

**Anwendungsbereiche:** ideal für Schmutz- und Reinigungsarbeiten jeder Art oder als Besucheranzug.

**Kategorie I**



Beschreibung	Grösse	VE	Artikel-Nr.
<b>Overall Z2, monotex®, weiss</b>	3/L (52/54)	50 (1 x 50) Stück	<b>30733</b>
	4/XL (56/58)	50 (1 x 50) Stück	<b>30734</b>
	5/XXL (60/62)	50 (1 x 50) Stück	<b>30735</b>
	6/XXXL (64/66)	50 (1 x 50) Stück	<b>30736</b>

Jeder Overall ist einzeln verpackt. Weitere Grössen auf Anfrage (Mindestbestellung 300 Stück)

## zetDress® Einweg-Jacken, -Hosen, -Kittel und mehr

Grosse Herausforderungen bedürfen im Arbeitsalltag der besonderen Aufmerksamkeit. Deshalb wird das **zetDress®**-Schutzkleidungs-Programm durch zahlreiche sinnvolle Produkte ergänzt.

**zetDress®** Jacken und Hosen sind auf die besonderen Anforderungen und Arbeitsbedingungen zugeschnitten. Bequem anzuziehen, angenehm zu tragen, mit der Gewährleistung der strengen EU-Gesundheits- und -Sicherheitsrichtlinien in Bezug auf Arbeitsschutz.

Die **secutex® pro 5/6** Qualität eignet sich besonders für die Bau-, Altlasten- oder Asbestsanierung, bei Sprüharbeiten in der Landwirtschaft etc.

**Kategorie III/CE 0321/Typ 5-B + 6-B**



Die **paint-tex® plus** Qualität eignet sich, aufgrund des verwendeten SMS-Materials, auch für längere Einsätze bei Renovierungsarbeiten, bei der Altlasten- und Asbestsanierung etc.

**Kategorie III/CE 0120/Typ 5 + 6**



Beschreibung	Grösse	VE	Artikel-Nr.
<b>Malerjacken in secutex® pro 5/6 Qualität</b>			
<b>Malerjacke Z15</b> Weiss, Reissverschluss, Bund- und Armgummis, Kapuze	3/L (52/54)	50 Stück	<b>30263</b>
	4/XL (56/58)	50 Stück	<b>30264</b>
	5/XXL (60/62)	50 Stück	<b>30265</b>
<b>Hosen in secutex® pro 5/6 Qualität</b>			
<b>Hose Z20</b> Weiss, mit Gummizug	3/L (52/54)	50 Stück	<b>30223</b>
	4/XL (56/58)	50 Stück	<b>30224</b>
	5/XXL (60/62)	50 Stück	<b>30225</b>
<b>Kittel in secutex® pro 5/6 Qualität</b>			
<b>Kittel Z10</b> Weiss, Druckknöpfe, Kragen, drei Taschen, Armgummis	3/L (52/54)	40 Stück	<b>30203</b>
	4/XL (56/58)	40 Stück	<b>30204</b>
	5/XXL (60/62)	40 Stück	<b>30205</b>

# Sonderanfertigungen!

**Standard-Artikel erhalten  
Sie an jeder Ecke. Wir machen  
Ihre Produkte einzigartig.**

- **Eigenaufmachung**
- **Wunschmasse**
- **Sonderverpackungen**
- **Individuallösungen**

Im Sortiment der ZVG gibt es hunderte Standardprodukte in höchster Qualität. Sie erfüllen die unterschiedlichsten Anforderungen und sind immer auf die jeweiligen Zielgruppen abgestimmt. Sollten Sie aber ein Produkt wünschen, das nicht dem Standard entspricht, sind wir erst recht die richtigen Ansprechpartner für Sie.

Ob Sie in Ihrem Betrieb speziell geschnittene Roboterschutzhüllen benötigen oder sich durch die Eigenaufmachung der Schutzkleidung von Anderen abheben wollen, den Individualisierungsmöglichkeiten sind bei der ZVG (fast) keine Grenzen gesetzt. Das Branding von Schmutzfangmatten ist ebenso möglich wie die Herstellung von besonderen Tuchmassen.

Auch bei der Umsetzung ausgefallener Ideen rund um unsere Produkte sind wir immer gesprächsbereit. Kontaktieren Sie uns!





Beschreibung	Grösse	VE	Artikel-Nr.
<b>Schürzen in secutex® pro 5/6 Qualität</b>			
<b>Schürze Z40</b> ① Weiss, hohe Ausführung mit Gürtel		150 Stück	<b>30245</b>
<b>Überziehschuhe in secutex® pro 5/6 Qualität</b>			
<b>Überziehschuhe Z50</b> ② Weiss, flache Ausführung		100 Paar	<b>30250</b>
<b>Überziehschuhe Z50</b> ③ Weiss, hohe Ausführung, mit Gummizug		150 Paar	<b>30251</b>
<b>Überziehschuhe Z50</b> ④ Weiss, hohe Ausführung zum Binden		150 Paar	<b>30252</b>
<b>Überziehschuhe Z50</b> ⑤ Weiss, flach, mit Laufsohle		100 Paar	<b>30254</b>
<b>Überziehschuhe</b>			
<b>Überziehschuhe PE</b> ⑥ Blau, ca. 15 x 36 cm, flache Ausführung, gehämmerte Oberfläche, manuell eingeschweisster Gummizug		100 Stück	<b>30350</b>
<b>Vlies-Überziehschuhe</b> ⑦ Weiss, stabile blaue CPE-Sohle, ca. 16,5 x 42 cm		800 (16 x 50) Stück	<b>30352</b>

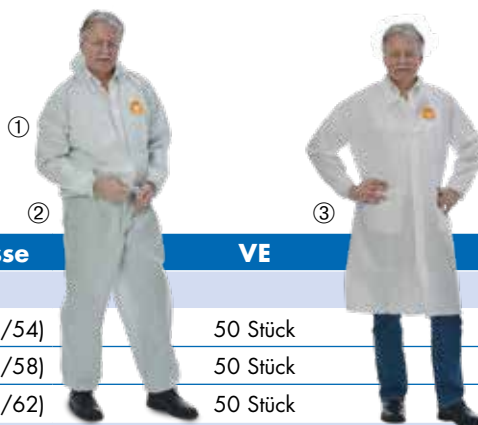

Beschreibung	Grösse	VE	Artikel-Nr.
<b>Malerjacken in paint-tex® plus Qualität</b>			
<b>Malerjacke Z15</b> ① Hellgrau, Reissverschluss, Bund- und Armgummis, Kapuze	3/L (52/54)	50 Stück	<b>30783</b>
	4/XL (56/58)	50 Stück	<b>30784</b>
	5/XXL (60/62)	50 Stück	<b>30785</b>
<b>Hosen in paint-tex® plus Qualität</b>			
<b>Hose Z20</b> ② Hellgrau, mit Gummizug	3/L (52/54)	50 Stück	<b>30793</b>
	4/XL (56/58)	50 Stück	<b>30794</b>
	5/XXL (60/62)	50 Stück	<b>30795</b>
<b>Kittel in paint-tex® plus Qualität</b>			
<b>Kittel Z20</b> ③ Weiss, Druckknöpfe, Kragen, drei Taschen, Armgummis	3/L (52/54)	50 Stück	<b>30773</b>
	4/XL (56/58)	50 Stück	<b>30774</b>
	5/XXL (60/62)	50 Stück	<b>30775</b>

Jede Jacke, jede Hose, jeder Kittel ist einzeln verpackt.



## zetDress® Kittel und Schürzen

Besonders in sensiblen Arbeitsbereichen wie etwa der Nahrungsmittel verarbeitenden Industrie sind Schaffung und dauerhafte Erhaltung eines hygienischen Umfelds unerlässlich. Deshalb beinhaltet das **zetDress®**-Produktsortiment attraktive und robuste Einweg-Kittel und -Schürzen, die in Material und Ausführung genau den Schutz bieten, den Profis heute von derartigen Produkten erwarten.

Ein regelmässiger Austausch der Schutzbekleidung ist für effektiven Schutz unerlässlich. Für die unterschiedlichsten Einsatzbereiche gibt es das **zetDress®**-Sortiment in verschiedenen Materialien und Ausführungen, um alle Anforderungen zu erfüllen.



Beschreibung	Grösse	VE	Artikel-Nr.
<b>Vlieskittel</b>			
<b>Vlieskittel</b> Weiss, aus Polypropylen-Spinnvlies, mit Taschen, Druckknöpfen, Kragen, Gummizugbündchen, 145 x 115 cm	4/XL (56/58)	50 (1 x 50) Stück	<b>30813-00</b>
<b>Vlieskittel</b> Weiss, aus Polypropylen-Spinnvlies, mit Druckknöpfen, ohne Taschen, Kragen, Gummizugbündchen, 145 x 115 cm	4/XL (56/58)	50 (1 x 50) Stück	<b>30813-01</b>
<b>Vlieskittel</b> Weiss, aus Polypropylen-Spinnvlies, mit Taschen, Druckknöpfen, Kragen, Gummizugbündchen, 150 x 120 cm	5/XXL (60/62)	50 (1 x 50) Stück	<b>30814-00</b>
<b>Vlieskittel</b> Weiss, aus Polypropylen-Spinnvlies, mit Druckknöpfen, ohne Taschen, Kragen, Gummizugbündchen, 150 x 120 cm	5/XXL (60/62)	50 (1 x 50) Stück	<b>30814-01</b>
<b>PE-Einwegschürzen</b>			
<b>PE-Einwegschürze</b> Blau, aus Polyethylenfolie, 75 x 125 cm, gehämmert, einzeln gefaltet zur einfachen Entnahme		1000 (10 x 100) Stück	<b>80160-01</b>

Jeder Kittel ist einzeln verpackt.

## zetDress® Vlieshauben

### Kopfbedeckungen, die strenge Hygienestandards erfüllen

Überall dort, wo eine bakterielle Kontamination und Verunreinigung durch das Haar ausgeschlossen werden soll, sind **zetDress®** Hauben gefragt: z. B. in der Hightech-Industrie oder der Nahrungsmittelproduktion.



Beschreibung	VE	Artikel-Nr.
<b>Vlieshauben*</b>		
<b>Vlieshaube Universal</b> Weiss, leichter stabiler Vliesstoff, ca. 48 cm ø, im Polybeutel	2000 (20 x 100) Stück	<b>30420-00</b>
<b>Vlieshaube Universal</b> Weiss, leichter stabiler Vliesstoff, ca. 58 cm ø, im Polybeutel	2000 (20 x 100) Stück	<b>30425-00</b>
<b>Vlieshaube Universal</b> Weiss, leichter stabiler Vliesstoff, ca. 53 cm ø, im Polybeutel	2000 (20 x 100) Stück	<b>30424-00</b>
<b>Vlieshaube Universal</b> Grün, leichter stabiler Vliesstoff, ca. 53 cm ø, im Polybeutel	2000 (20 x 100) Stück	<b>30424-01</b>
<b>Vlieshaube Clip</b> Weiss, ca. 52 cm ø, im Polybeutel	1000 (10 x 100) Stück	<b>30420-02</b>

\*Vlieshauben auch in Rot und Gelb erhältlich

## zetDress® Handschuhe

### Die Gesundheit fest im Griff

Kaum ein anderes Körperteil kommt täglich mit so vielen potentiell gesundheitsgefährdenden Stoffen in Berührung wie unsere Hände. Sie bedürfen gerade dann eines besonderen Schutzes, wenn berufliche Tätigkeiten wie z. B. in der Hightech- oder Nahrungsmittelindustrie eine ständige direkte Berührung unvermeidbar machen. Handschuhe aus dem **zetDress®**-Sortiment erfüllen höchste Ansprüche.



Beschreibung	Grösse	VE	Artikel-Nr.
<b>Latexhandschuhe ①</b>			
<b>Latexhandschuhe</b> Weiss, leicht gepudert*, 100 Stück je Box, VE = 1000 (10 x 100) Stück im Karton	S/7	70 Kartons	<b>80555-00</b>
	M/8	70 Kartons	<b>80556-00</b>
	L/9	70 Kartons	<b>80557-00</b>
	XL/10	70 Kartons	<b>80557-01</b>
<b>Latexhandschuhe</b> Weiss, ungepudert, 100 Stück je Box, VE = 1000 (10 x 100) Stück im Karton	S/7	70 Kartons	<b>80559-00</b>
	M/8	70 Kartons	<b>80559-01</b>
	L/9	70 Kartons	<b>80559-02</b>
	XL/10	70 Kartons	<b>80559-03</b>
<b>Premium Industrie- und Haushalthandschuhe ②</b>			
<b>Naturalatex Handschuh für Industrie und Haushalt</b> Gelb, 12 Paare je Packung, 12 Packungen je Karton	M/8	1 Karton	<b>80542-08</b>
	L/9	1 Karton	<b>80542-09</b>
	XL/10	1 Karton	<b>80542-10</b>
<b>Latex Putz- und Reinigungshandschuhe ③</b>			
<b>Latex Putz- und Reinigungshandschuhe Pro-Fit®</b> Gelb, 12 Paare je Beutel, 12 Beutel je Karton	S/7	1 Karton	<b>80543-07</b>
	M/8	1 Karton	<b>80543-08</b>
	L/9	1 Karton	<b>80543-09</b>
	XL/10	1 Karton	<b>80543-10</b>
<b>Nitrilhandschuhe** ④</b>			
<b>Nitrilhandschuhe</b> Blau, ungepudert, 100 Stück je Box, VE = 1000 (10 x 100) Stück im Karton	S/7	70 Kartons	<b>80580-00</b>
	M/8	70 Kartons	<b>80580-01</b>
	L/9	70 Kartons	<b>80580-02</b>
	XL/10	70 Kartons	<b>80580-03</b>
<b>Nitrilhandschuhe</b> Weiss, ungepudert, 100 Stück je Box, VE = 1000 (10 x 100) Stück im Karton	S/7	70 Kartons	<b>80582-00</b>
	M/8	70 Kartons	<b>80582-01</b>
	L/9	70 Kartons	<b>80582-02</b>
	XL/10	70 Kartons	<b>80582-03</b>
<b>Nitrilhandschuhe</b> Schwarz, ungepudert, 100 Stück je Box, VE = 1000 (10 x 100) Stück im Karton	M/8	70 Kartons	<b>80598-01</b>
	L/9	70 Kartons	<b>80598-02</b>
	XL/10	70 Kartons	<b>80598-03</b>
<b>Nitrilhandschuhe</b> Violett, ungepudert** 100 Stück je Box, VE = 1000 (10 x 100) Stück im Karton	M/8	70 Kartons	<b>80599-01</b>
	L/9	70 Kartons	<b>80599-02</b>
	XL/10	70 Kartons	<b>80599-03</b>



Beschreibung	Grösse	VE	Artikel-Nr.
<b>BioClean Indigo</b> ⑤			
<b>BioClean Indigo</b> , Nitrilhandschuhe Violett, steril, 200 Paar je Karton	XS/6	1 Karton	<b>80606-06</b>
	S/7	1 Karton	<b>80606-07</b>
	M/8	1 Karton	<b>80606-08</b>
	L/9	1 Karton	<b>80606-09</b>
	XL/10	1 Karton	<b>80606-10</b>
<b>Haushalthandschuhe Nitril premium plus</b> ⑥			
<b>Haushalthandschuhe Nitril premium plus</b> Blau, 1 Paar je Beutel, 144 Beutel je Karton	M/8	1 Karton	<b>80547-01</b>
	L/9	1 Karton	<b>80547-02</b>
	XL/10	1 Karton	<b>80547-03</b>
<b>Allrounder Foam-Nitril Maxi-Hit</b> ⑦			
<b>Allrounder Foam-Nitril Maxi-Hit</b> Schwarz, 12 Paar je Box, 20 Boxen je Karton	S/7	1 Karton	<b>80650-07</b>
	M/8	1 Karton	<b>80650-08</b>
	L/9	1 Karton	<b>80650-09</b>
	XL/10	1 Karton	<b>80650-10</b>
	XXL/11	1 Karton	<b>80650-11</b>
<b>Ninja Silver Schnittschutzhandschuh</b> ⑧			
<b>Ninja Silver Schnittschutzhandschuh</b> Grau, 12 Paar je Box, 10 Boxen je Karton	M/8	1 Karton	<b>80654-08</b>
	L/9	1 Karton	<b>80654-09</b>
	XL/10	1 Karton	<b>80654-10</b>
	XXL/11	1 Karton	<b>80654-11</b>
<b>Feinstrick-Handschuhe PU-beschichtet</b>			
<b>Feinstrick-Handschuhe PU-beschichtet</b> ⑨ <b>Pro-Fit</b> <sup>®</sup> Schwarz, 12 Paare je Packung, 24 Packungen je Karton	M/8	1 Karton	<b>80647-08</b>
	L/9	1 Karton	<b>80647-09</b>
	XL/10	1 Karton	<b>80647-10</b>
	XXL/11	1 Karton	<b>80647-11</b>
<b>Feinstrick-Handschuhe PU-beschichtet</b> ⑩ <b>Pro-Fit</b> <sup>®</sup> Grau, 12 Paare je Packung, 20 Packungen je Karton	M/8	1 Karton	<b>80648-08</b>
	L/9	1 Karton	<b>80648-09</b>
	XL/10	1 Karton	<b>80648-10</b>
	XXL/11	1 Karton	<b>80648-11</b>
<b>Feinstrick-Handschuhe PU-beschichtet</b> ⑪ <b>Pro-Fit</b> <sup>®</sup> Grau, 12 Paare je Packung, 20 Packungen je Karton	L/9	1 Karton	<b>80649-09</b>
	XL/10	1 Karton	<b>80649-10</b>
	XXL/11	1 Karton	<b>80649-11</b>
<b>Thermo Special Arbeitshandschuhe</b> ⑫			
<b>Thermo Special Arbeitshandschuhe Pro-Fit</b> <sup>®</sup> Schwarz, 6 Paare je Packung, 10 Packungen je Karton	L/9	1 Karton	<b>80652-09</b>
	XL/10	1 Karton	<b>80652-10</b>
	XXL/11	1 Karton	<b>80652-11</b>
<b>PU Schnittschutzhandschuhe</b> ⑬			
<b>PU Schnittschutzhandschuhe Safety First Stufe 3</b> <b>Pro-Fit</b> <sup>®</sup> Grau, 10 Paare je Packung, 10 Packungen je Karton	M/8	1 Karton	<b>80655-08</b>
	L/9	1 Karton	<b>80655-09</b>
	XL/10	1 Karton	<b>80655-10</b>
<b>Halterung</b> ⑭			
<b>3-er Halterung für Handschuhboxen</b> Verchromt, 42,4 x 25,4 x 8,6 cm (L x B x H), mit Befestigungsmaterial		1 Stück	<b>60094-03</b>

\*andere Qualitäten und Farben auf Anfrage (z. B. Weiss); \*\* auch in Crème erhältlich

## zetDress® Mundschutz

### Optimaler Schutz für Sie

zetMedica® und zetMask® Einweg-Hygienemasken vereinen hohe bakterielle Filtereffizienz mit optimalem Tragekomfort und schützen die empfindliche Haut von Mund und Nase. Verschiedenste Formen und Materialien haben sich im Pflegebereich, in der Hightech- und der Nahrungsmittelindustrie bestens bewährt. Hygienemasken erhalten Sie in der praktischen Spenderbox.



Beschreibung	VE	Artikel-Nr.
<b>Mundschutz ①</b>		
<b>Staubschutzmaske</b> Weiss, mit Gummiband und Metall-Nasenklammer, Schutz vor groben Staubpartikeln, 50 Stück je Box	1000 Stück (20 x 50)	<b>30985-00</b>
<b>OP-Vliesmundschutz ②</b>		
<b>OP-Vliesmundschutz</b> Grün, mit Gummiband, 3-lagig, 17,5 x 9 cm, Typ II, Filterwirkung (BFE) > 98 %, EN 14683, 50 Stück je Box	2000 Stück (40 x 50)	<b>30960-00</b>
<b>OP-Vliesmundschutz</b> Blau, mit Gummiband, 3-lagig, 17,5 x 9 cm, Typ II, Filterwirkung (BFE) > 98 %, EN 14683, 50 Stück je Box	2000 Stück (40 x 50)	<b>30960-01</b>

## zetMask® Standard-Programm



Das **Standard-Programm** besteht durch den sehr leichten, klassisch vorgeformten Maskenkörper und einen mit Schaumstoff gepolsterten Nasenbereich.

- garantiert druckfreier Dichtsitz
- effektiver Schutz
- geprüfte Qualität  
EN 149:2001+A1:2009+EU 2016/425

#### Farbcodierung:

- FF P3 (gelb) • FF P1 (blau) • FF P2 (rot)



Maskentyp	Beschreibung	VE	Artikel-Nr.
<b>FFP1 NR D*</b> CE 0086	<b>Feinstaubfiltermaske ①</b> Schutz gegen feste und flüssige Partikel gesundheitsschädlicher, ungiftiger Stoffe, 20 Einweg-Atmungsmasken je Box	240 Stück (12 x 20)	<b>30971-94</b>
<b>FFP2 NR D*</b> CE 0086	<b>Feinstaubfiltermaske mit Ausatemventil ②</b> Schutz gegen feste und flüssige Partikel gesundheitsschädlicher, mindergiftiger Stoffe, 10 Einweg-Atmungsmasken je Box	 120 Stück (12 x 10)	<b>30972-94</b>
<b>FFP3 NR D*</b> CE 0086	<b>Feinstaubfiltermaske mit Ausatemventil ③</b> Schutz gegen feste und flüssige Partikel gesundheitsschädlicher, giftiger Stoffe, 5 Einweg-Atmungsmasken je Box	 60 Stück (12 x 5)	<b>30973-94</b>

## zetMask® Standard plus-Programm





Die Feinstaubfiltermasken des **Standard plus-Programms** bestehen ebenfalls durch den sehr leichten, klassisch vorgeformten Maskenkörper und den mit Schaumstoff gepolsterten Nasenbereich für garantiert druckfreien Dichtsitz. Sie sind ebenso wie die Masken des Komfort-Programms hygienisch einzeln verpackt, platzsparend faltbar und in der praktischen Spenderbox erhältlich.

- hoher Wirkungsgrad bei minimalem Platzbedarf
- elastische Rundumbänderung
- hygienische Einzelverpackung inklusive
- geprüfte Qualität  
EN 149:2001+A1:2009+EU 2016/425

### Farbcodierung:

- FF P1 (gelb) • FF P2 (blau) • FF P3 (rot)



Maskentyp	Beschreibung	VE	Artikel-Nr.
<b>FFP1 NR D*</b> CE 0086	<b>Feinstaubfiltermaske ①</b> Schutz gegen feste und flüssige Partikel gesundheitsschädlicher, ungiftiger Stoffe, 20 Einweg-Atmungschutzmasken je Box	240 Stück (12 x 20)	<b>30986-10</b>
<b>FFP2 NR D*</b> CE 0086	<b>Feinstaubfiltermaske mit Ausatemventil ②</b> Schutz gegen feste und flüssige Partikel gesundheitsschädlicher, mindergiftiger Stoffe, 20 Einweg-Atmungschutzmasken je Box	 240 Stück (12 x 20)	<b>30931-94</b>
<b>FFP2 NR D*</b> CE 0086	<b>Feinstaubfiltermaske ③</b> Schutz gegen feste und flüssige Partikel gesundheitsschädlicher, mindergiftiger Stoffe, 20 Einweg-Atmungschutzmasken je Box	240 Stück (12 x 20)	<b>30936-94</b>
<b>FFP2 NR D*</b> CE 0086	<b>Feinstaubfiltermaske ④</b> Schutz gegen feste und flüssige Partikel gesundheitsschädlicher, mindergiftiger Stoffe, 20 Einweg-Atmungschutzmasken je Box	240 Stück (12 x 20)	<b>30941-20</b>
<b>FFP2 NR D*</b> CE 0086	<b>Feinstaubfiltermaske mit Ausatemventil ⑤</b> Schutz gegen feste und flüssige Partikel gesundheitsschädlicher, mindergiftiger Stoffe, 20 Einweg-Atmungschutzmasken je Box	 240 Stück (12 x 20)	<b>30941-20V</b>
<b>FFP3 NR D*</b> CE 0086	<b>Feinstaubfiltermaske mit Ausatemventil ⑥</b> Schutz gegen feste und flüssige Partikel gesundheitsschädlicher, giftiger Stoffe, 20 Einweg-Atmungschutzmasken je Box	 240 Stück (12 x 20)	<b>30932-94</b>
<b>FFP3 NR D*</b> CE 0086	<b>Feinstaubfiltermaske ⑦</b> Schutz gegen feste und flüssige Partikel gesundheitsschädlicher, giftiger Stoffe, 20 Einweg-Atmungschutzmasken je Box	240 Stück (12 x 20)	<b>30951-30</b>
<b>FFP3 NR D*</b> CE 0086	<b>Feinstaubfiltermaske mit Ausatemventil ⑧</b> Schutz gegen feste und flüssige Partikel gesundheitsschädlicher, giftiger Stoffe, 20 Einweg-Atmungschutzmasken je Box	 240 Stück (12 x 20)	<b>30953-30V</b>

NR = nur für eine Schicht verwenden (non reusable) · R = wieder verwendbar (reusable)

D\* = Diese Masken haben den Dolomite Test bestanden. · Alle Masken haben den „120 mg loading Test“ bestanden.

## zetMask® Komfort-Programm

Die partikelfiltrierenden Halbmasken des **Komfort-Programms** zeichnen sich durch ihren geringen Atemwiderstand bei hoher Filterkapazität aus. Dies gilt auch für die Masken ohne Ausatemventil. Die **Farbcodierung** hilft dem Anwender, auf den ersten Blick die jeweils geeignete Maske zu erkennen.

- Spitzenqualität für Spitzenansprüche
- flach faltbar, einzeln hygienisch verpackt
- mit solider elastischer Rundumbänderung
- geprüfte Qualität EN 149:2001+A1:2009+EU 2016/425

### Farbcodierung:

• FF P1 (blau) • FF P2 (rot) • FF P3 (gelb)



Maskentyp	Beschreibung		VE	Artikel-Nr.
<b>FFP1 NR D*</b> CE 0086	<b>Feinstaubfiltermaske ①</b> Schutz gegen feste und flüssige Partikel gesundheitsschädlicher, ungiftiger Stoffe, 20 Einweg-Atemschutzmasken je Box		240 Stück (12 x 20)	<b>30986-94</b>
<b>FFP2 NR D*</b> CE 0086	<b>Feinstaubfiltermaske ②</b> Schutz gegen feste und flüssige Partikel gesundheitsschädlicher, mindergiftiger Stoffe, 20 Einweg-Atemschutzmasken je Box		240 Stück (12 x 20)	<b>30941-94</b>
<b>FFP2 NR D*</b> CE 0086	<b>Feinstaubfiltermaske mit Ausatemventil ③</b> Schutz gegen feste und flüssige Partikel gesundheitsschädlicher, mindergiftiger Stoffe, 15 Einweg-Atemschutzmasken je Box		150 Stück (10 x 15)	<b>30943-94</b>
<b>FFP2 NR D*</b> CE 0086	<b>Feinstaubfiltermaske mit Ausatemventil und Aktivkohle ④</b> Schutz gegen feste und flüssige Partikel sowie Gase und Gerüche gesundheitsschädlicher, mindergiftiger Stoffe, 15 Einweg-Atemschutzmasken je Box		150 Stück (10 x 15)	<b>30945-94</b>
<b>FFP3 NR D*</b> CE 0086	<b>Feinstaubfiltermaske mit Ausatemventil ⑤</b> Schutz gegen feste und flüssige Partikel gesundheitsschädlicher, giftiger Stoffe, 15 Einweg-Atemschutzmasken je Box		150 Stück (10 x 15)	<b>30953-94</b>

# Hochwirksam, hautsympathisch und komfortabel

Das Einweg-Atemschutzmasken Programm **zetMask®** umfasst Filtermasken für zahlreiche Anwendungsgebiete in unterschiedlichen Schutzklassen.

## ■ Atemschutzmasken nach Schutzklasse FF P1

sind geeignet für Reparatur-, Reinigungs- und Textilarbeiten, für die Bearbeitung verschiedener Rohstoffe wie Metall oder Glas etc. Sie bieten zuverlässigen Schutz vor groben gesundheitsgefährdenden Partikeln. Geprüfter Mindestschutz bis zum 4-fachen des MAK-Werts (MAK = maximale Arbeitsplatzkonzentration).

## ■ Atemschutzmasken nach Schutzklasse FF P2

eignen sich für den Einsatz bei Schweißarbeiten, Arbeiten mit Kalk, Glasfasern etc. Sie bieten Schutz bis zum 10-fachen des MAK-Werts und schützen vor Partikeln gesundheitsgefährdender milder giftiger, fester und flüssiger Stoffe.

## ■ Atemschutzmasken nach Schutzklasse FF P3

werden bevorzugt im chemisch-technischen Bereich oder in der Pharmaindustrie eingesetzt. Diese Masken bieten Schutz gegen gesundheitsgefährdende giftige, feste und flüssige Partikel und sind mit Ausatemventil erhältlich. Geprüfter Mindestschutz bis zum 30-fachen des MAK-Werts.

Die nach Standard EN 149:2001+A1:2009 +EU 2016/425 zertifizierten Masken sollten zum Schutz vor partikelförmigen Schadstoffen wie z.B. Staub, Rauch, Spray und Nebel, nicht aber zum Schutz vor Gasen verwendet werden.

### Beispiele zur Wahl des geeigneten Atemschutzes

Anwendungen/Tätigkeiten	gesundheitsgefährdendes Material	Maske
Schleifen, Schneiden, Bohren	Steinstaub (Quarz und Granit) Farbe/Lacke Eisenstaub Hartholz	P2, P2 V und P3 V P2, P2 V, P3, P3 V P2 CV P2, P2 V und P3 V
Schweißen	eisenhaltiger Metallrauch	P3 V, P2 CV
Infektionsschutz	Viren, Bakterien	P3 V
Tierzucht	Häute, Pelze, Federn	P1, P1 V, P2, P2 V, P3 V
Instandsetzung/Entsorgung	Asbest	P3 V





**Seife und Papier –  
immer zur Hand**



So unterschiedlich wie die Waschräume sind auch die benötigten Spendersysteme: Ob Falthandtücher, Handtuchrollen oder Toilettenpapier: Für jedes Einwegtuch gibt es bei der ZVG den passenden Spender – jeweils in verschiedenen Ausführungen.

Im **zetMatic**<sup>®</sup>-Sortiment finden sich auch für Flüssigseifen und Desinfektionsmittel die passenden Spender.



Neben den Spendersystemen für Falthandtücher und Handtuchrollen sowie den Toilettenpapier- und Seifenspendern werden im **zetMatic**<sup>®</sup>-Sortiment auch weitere Artikel zur Waschräumeinrichtung angeboten.

## Waschraum-Spendersysteme

Die neuen **zetMatic®**-Spender sind aus robustem Kunststoff in weiss und transparent sowie aus Edelstahl erhältlich. So lassen sie sich in jeden Waschraum integrieren. Die strapazierfähigen Geräte sind für hohe Benutzerfrequenzen ausgelegt. Alle Spendersysteme sind wartungsfrei, leicht befüllbar und abschliessbar.



Beschreibung	VE	Artikel-Nr.
<b>Falhandtuchspender</b>		
<b>Falhandtuchspender gross</b> ①	1 Stück	
Weiss, für ca. 600 Blatt, 27,7 x 36,5 x 13 cm (B x H x T)	1 Stück	<b>60950-02</b>
Rauchfarbe transparent, für ca. 600 Blatt, 27,7 x 36,5 x 13 cm (B x H x T)		<b>60950-05</b>
<b>Rollenhandtuchspender</b> ②	1 Stück	<b>60940-90</b>
Mit autom. Abrissperforation, weiss, für max. 21 cm Rollendurchmesser, aus Kunststoff, 34,8 x 37,5 x 25,5 cm (B x H x T)		
<b>Handtuchrollenspender</b>		
<b>Handtuchrollenspender MIDI</b> ③	4 Stück	<b>60962-12</b>
Weiss-transparent, 25,6 x 33,5 x 27,5 cm (B x H x T)		
<b>Handtuchrollenspender MAXI</b> (o. Abb.)	1 Stück	<b>60963-01</b>
Weiss-grau, für Innenabrollung, passend für Artikel-Nr. 11129, 11429, 11339, 11329, 32 x 35 x 30 cm (B x H x T)		
<b>Handtuchrollenspender MINI</b> ④	4 Stück	<b>60972-05</b>
Rauchfarbe transparent, mit Innenabrollung, 13,9 x 28,7 x 14,1 cm (B x H x T)		
<b>Handtuchrollenspender „Komfort“</b> ⑤	1 Stück	<b>60941-00</b>
Mit automat. Abrissperforation, transparent, 30,5 x 37 x 22,5 cm (B x H x T)		



Beschreibung	VE	Artikel-Nr.
<b>Seifenspender</b>		
<b>Schaumseifenspender Kunststoff, 500 ml Patrone</b> ①	6 Stück	<b>60835-00</b>
Weiss, passend für Art. 50835-005, 10,2 x 21,6 x 12,9 cm (B x H x T)		
<b>Seifenspender, 550 ml</b> ②	6 Stück	<b>60819-11</b>
Weiss, Sichtfenster, 10,5 x 15,9 x 8 cm (B x H x T)		



Beschreibung	VE	Artikel-Nr.
<b>Seifenspender</b>		
<b>Seifenspender, 800 ml</b> ③ Transparent, aus Kunststoff, 9,5 x 25 x 9,5 cm (B x H x T)	6 Stück	<b>60813-00</b>
<b>Seifenspender, 800 ml</b> ④ Transparent Rauchfarbe, aus Kunststoff, mit Kartuschen nachfüllbar, 13,0 x 27,1 x 10,5 cm (B x H x T) passend für Art. 50274-008	10 Stück	<b>60815-05</b>
<b>Toilettenpapierspender</b>		
<b>Doppelrollenspender</b> ⑤ Für 2 Kleinrollen, weiss-transparent, 26 x 15 x 15 cm (B x H x T)	6 Stück	<b>60966-00</b>
<b>Gigantrollenspender MINI</b> (wie ⑤) Weiss, Ø 23 cm, 26,5 x 27 x 13 cm (B x H x T)	6 Stück	<b>60970-11</b>

## Diverse Waschraumspender

Nicht nur in Gastronomie, Hotellerie, Altenheimen und Krankenhäusern kommen die Handtuch- und Seifenspender aus dem **zetMatic®** Sortiment der ZVG zum Einsatz. Auch in Waschräumen der Industrie und im Einzelhandel verlässt man sich auf die robusten und bedienfreundlichen Spender. Dank der dezenten Optik helfen sie in nahezu jedem Waschraum bei der Organisation der Hygieneartikel.



Beschreibung	VE	Artikel-Nr.
<b>Toilettenpapierspender MINI-Jumbo-Rollen</b> ① Aus Edelstahl geschliffen, abschliessbar, 27 x 25 x 12 cm (B x H x T)	2 Stück	<b>60755-09</b>
<b>Toilettenpapierspender Maxi-Jumbo-Rollen</b> ② Aus Edelstahl geschliffen, abschliessbar, 35 x 35 x 17 cm (B x H x T)	1 Stück	<b>60767-09</b>
<b>Schaumseifenspender</b> ③ Weiss, mit Schloss und Sichtfenster, einzeln verpackt, 21,6 x 12,9 x 10,2 cm (B x H x T), mit passender Pumpeinheit für Art. 50814-CW5	6 Stück	<b>60835-00</b>
<b>Air Freshener Dispenser</b> ④ Weiss, ohne Lichtsensor, passend für Art. 60989-00, Art. 60989-01 und Art. 60989-02	1 Stück	<b>60988-01</b>
<b>Spender Toilettsitzreiniger „Take a Seat“</b> ⑤ Kunststoff, weiss, 9 x 18,5 x 11,5 cm (B x H x T), passend für Art. 50820-030	1 Stück	<b>60870-00</b>

## Softflaschenspender

Die Flaschen werden kopfüber in den Spender geschoben. Auf diese Weise fliesst die Creme automatisch zur Öffnung. So kann auf Pumpmechanismen völlig verzichtet werden. Durch leichten Druck auf den Spenderhebel wird die gewünschte Crememenge dosiert freigesetzt.

Das grosse Sichtfenster ermöglicht die eindeutige Identifikation des Produktes inkl. Anwendungsbereich und Zusammensetzung.



Beschreibung	VE	Artikel-Nr.
<b>Softflaschenspender mit grossem Sichtfenster*</b> Weiss, passend für Softflaschen mit 1 l und 2 l Inhalt, passend für Art. 50102-020 und Art. 50264-010 ca. 12,5 x 29 x 13 cm (B x H x T)	1 Stück	<b>60203-00</b>

\*für Produkte ab Seite 15

## ★★★★★ Premium Spendersysteme – Edelstahl-Linie

In Büro- und Verwaltungsgebäuden, aber auch in der Gastronomie kommen zumeist besonders formschöne Spendersysteme zum Einsatz. Die abschliessbaren Edelstahlgehäuse sind hygienisch, stapazierfähig und vandalismushemmend.

Die schrägen Geräteoberflächen verhindern Müll- oder Zigarettenablage, sodass der Spender immer sauber bleibt. Die schmalen Auflageflächen der Bedienelemente reduzieren zudem die Gefahr der Keimübertragung.



Beschreibung	VE	Artikel-Nr.
<b>Spender für Papierfalthandtücher ①</b> Für ca. 250–300 Blatt in Standardqualität, Edelstahl, geschliffen, mit Schloss, Sichtfenster	1 Stück	<b>60723-00</b>
<b>Spender für Papierfalthandtücher ②</b> Für ca. 600–750 Blatt in Standardqualität, Edelstahl, geschliffen, mit Schloss, Sichtfenster	1 Stück	<b>60725-00</b>
<b>Spender für Toilettenpapier ③</b> Für zwei Standardrollen, Edelstahl, geschliffen, mit Schloss, Sichtfenster, freie Füllgutwahl	1 Stück	<b>60752-00</b>
<b>Spender für Toilettenpapier ④</b> Für 4 Standardrollen, Edelstahl, geschliffen, mit Schloss, mit Sichtfenster	1 Stück	<b>60754-00</b>



Beschreibung	VE	Artikel-Nr.
<b>Edelstahl-Spender für Flüssigseifen ①</b> 600 ml, geschliffen, Bedienungshebel aus Edelstahl, Druckbetätigung, mit Schloss, Sichtfenster, herausnehmbarem Nachfüllbehälter	1 Stück	<b>60707-00</b>
<b>Edelstahl-Spender für Flüssigseifen ②</b> 1200 ml, geschliffen, Bedienungshebel aus Edelstahl, Druckbetätigung, mit Schloss, Sichtfenster, herausnehmbarem Nachfüllbehälter	1 Stück	<b>60709-00</b>
<b>Edelstahl-Spender für Flächendesinfektionsmittel ③</b> Für die feine Zerstäubung, 600 ml, geschliffen, Bedienungshebel aus Edelstahl, Druckbetätigung, mit Schloss, Sichtfenster, herausnehmbarem Nachfüllbehälter	1 Stück	<b>60716-00</b>
<b>Hygienebeutelspender für Polybeutel ④</b> Edelstahl, geschliffen	1 Stück	<b>60751-02</b>



Beschreibung	VE	Artikel-Nr.
<b>Abfallbox ①</b> 18 l, Edelstahl, geschliffen, selbstschliessende Einwurfklappe aus Edelstahl, frei stehend und für Wandmontage	1 Stück	<b>60741-00</b>
<b>Hygiene-Abfallbox/Lady Box ②</b> 10 l, Edelstahl, geschliffen, Schleusen-Einwurfklappe aus Edelstahl, freistehend und für Wandmontage	1 Stück	<b>60748-00</b>
<b>Abfallbox ③</b> 50 l, Edelstahl, geschliffen, selbstschliessende Einwurfklappe, Beutelhalter, frei stehend und für Wandmontage	1 Stück	<b>60749-00</b>

## Desinfektionsspender

Gerade in besonders sensiblen Bereichen mit einer hohen Keimbelastung, wie z. B. in Küchen oder Waschräumen ist die Desinfektion der Hände besonders wichtig.

Die ZVG Desinfektionsspender ermöglichen eine berührungslose Handhabung und gewährleisten so eine einfache und effiziente Desinfektion der Hände z. B. in Küchen, Waschräumen oder in der Pflege.



Beschreibung		VE	Artikel-Nr.
<b>Desinfektionsspender</b>			
<b>PURELL ADX-7</b> ①	weiss/ weiss	6 Stück	<b>60317-00</b>
Händedesinfektionsspender, 700 ml, passend zu Händedesinfektionsmittel, Art. 52001-007	chrom/ schwarz	6 Stück	<b>60318-00</b>
<b>PURELL ADX-12</b> ②	weiss/ weiss	6 Stück	<b>60319-00</b>
Händedesinfektionsspender, 1200 ml, passend zu Händedesinfektionsmittel Art. 52001-012	chrom/ schwarz	6 Stück	<b>60320-00</b>
<b>PURELL Desinfektionsstation</b> ③	chrom/ weiss	1 Stück	<b>60312-00</b>
Freistehender Bodenständer, chrom, passend für alle Spender			
<b>PURELL LTX-7</b> ④	weiss/ weiss	4 Stück	<b>60313-00</b>
Berührungsloser Händedesinfektionsspender, 700 ml, passend zu Händedesinfektionsmittel Art. 52000-007	chrom/ schwarz	4 Stück	<b>60314-00</b>
<b>PURELL LTX-12</b> ⑤	weiss/ weiss	4 Stück	<b>60315-00</b>
Berührungsloser Händedesinfektionsspender, 1200 ml, passend zu Händedesinfektionsmittel Art. 52000-012	weiss/ weiss	4 Stück	<b>60316-00</b>

### Mundschutz und mehr

Im **zetDress**®-Sortiment der ZVG finden Sie eine Fülle von Artikeln, die speziell für den Gebrauch in der Alten- und Krankenpflege entwickelt wurden. Ob Hauben, Handschuhe oder Mundschutz, auf den Seiten 65–68 finden Sie sicher das richtige Produkt, um Patienten hygienisch einwandfrei betreuen zu können.



## Zubehör für den Hygienebereich

Die ZVG Spender für Hygieneartikel fügen sich optimal in nahezu jeden Waschraum ein. Die praktische und zurückhaltende Gestaltung sorgt für eine klare und gut strukturierte Linie in vielen Hygienebereichen.

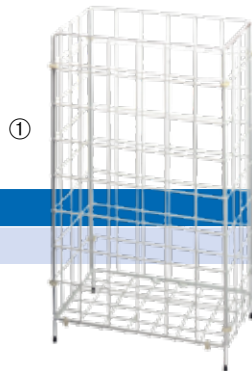

Beschreibung	VE	Artikel-Nr.
<b>Zubehör</b>		
<b>Gitterkorb aus Metall</b> ① Mit Kunststoffbeschichtung, ca. 50 Liter, 36 x 61 x 26 cm (B x H x T) passende Kehrachtsäcke erhältlich	1 Stück	<b>60805-00</b>
<b>Hygienebeutelhalter aus Kunststoff</b> (o. Abb.) Weiss, 13,5 x 9,5 x 3,2 cm (Bx H x T) Halter jeweils einzeln im Folienbeutel lose im Karton	24 Stück	<b>60751-11</b>
<b>Hygienebeutel</b> (o. Abb.) Papier, weiss, 29 x 11 cm	1000 Stück (10 x 100)	<b>60750-00</b>



Beschreibung	VE	Artikel-Nr.
<b>Zubehör</b>		
<b>ECOMIX High Flow</b> ① Effizientes und kostensparendes Verdünnen von Chemikalien aus einem System. Ideal für Reinigungs- und Wartungsräume sowie in Grossküchen. Für eine Chemikalie, 14 Liter/Min., weiss	1 Stück	<b>60400-14</b>
<b>ECOMULTI 4 Chemical Selector High Flow</b> ② Verlässliches und kostengünstiges System zur Verdünnung mehrerer Chemikalien von einem System. Ideal für Reinigungs- und Wartungsräume sowie in Grossküchen. Für vier Chemikalien, 14 Liter/Min., weiss	1 Stück	<b>60401-14</b>
<b>Trapezhalter mit Stielaufnehmer</b> ③ Blau, 570 x 97 mm	1 Stück	<b>69605-12</b>
<b>WC-Bürste extra mit Randreiniger</b> ④ Weiss, 36,5 x 8,5 cm	1 Stück	<b>60167-12</b>
<b>WC-Bürste Extra Rundkopf</b> ⑤ Weiss, 37 x 7 cm	1 Stück	<b>60162-12</b>

## Druckspender-Systeme

Im **zetClean®**-Sortiment gibt es individuelle Spender für die verschiedenen Handwaschpasten und -cremes. In Verbindung mit dem passenden Wandhalter bietet sich so eine ökonomische und formschöne Art der Seifenabgabe. Ein einmaliger Hub auf den Spenderkopf reicht für den Waschvorgang. Die Spender aus robustem Kunststoffmaterial sind einfach zu befüllen, leicht zu reinigen und so dauerhaft einsatzbereit. Auf Wunsch ist die Dosierpumpe auch mit Kanisterverschluss lieferbar, um etwaigen Missbrauch vorzubeugen.

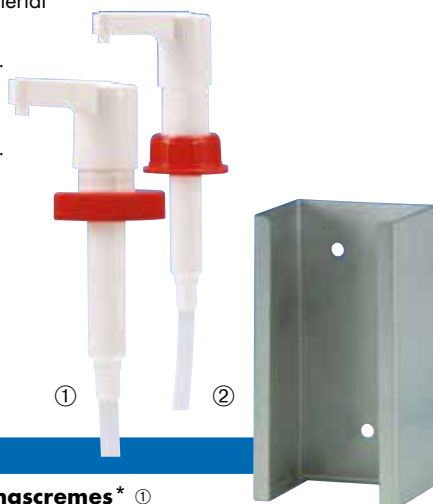

### Beschreibung

#### Dosierpumpe für Handreinigungscremes\* ①

Dosierpumpe aus Plastik für den rauen Umgang in Industrie und Handwerk. Die Pumpe lässt sich leicht zerlegen und reinigen. In Verbindung mit der Edelstahlwandhalterung hat man für geringe Anschaffungskosten ein ordentliches und langlebiges Dosiersystem.

- preiswerte stabile Alternative zu anderen Spendersystemen
- für 1-/2,5-Liter-Flasche
- auch mit Kanisterverschlüssen lieferbar

### Inhalt

### VE

### Artikel-Nr.

für 1 l Spenderflasche 1 Stück **60115-00**

für 2,5 l Spenderflasche 1 Stück **60114-01**

#### Wandhalterung für Handreinigungscremeflaschen\* ②

Wandhalterung aus Edelstahl.

- unverwüßlich
- leicht zu säubern
- mit Schrauben und Dübeln im Lieferumfang

für 1 l Spenderflasche 1 Stück **60116-01**

für 2,5 l Weithalsflasche 1 Stück **60116-00**



### Beschreibung

#### Dosierpumpe aus Edelstahl für die 3-Liter-Kanne\* ③

für 3 l Gebinde 1 Stück **60117-01**

#### Dosierpumpe mit Wandhalterung für die 3-Liter-Kanne\* ③+④

für 3 l Gebinde 1 Stück **60117-00**

#### passender Wandhalter für die 3-Liter-Kanne ④ Edelstahl

1 Stück **60117-02**

#### Dosierpumpe mit Wandhalterung ⑤

Edelstahl, für die 4-Liter-Kanne Industrie-Handwaschcreme Art. 50210-045

1 Stück **60817-00**

\*für Produkte ab Seite 16



## Bodenständer und Wandhalter

Die Putztuchrollenhalter aus dem **zetMatic®**-Sortiment kommen immer dann zum Einsatz, wenn am Arbeitsplatz ein Reinigungstuch schnell zur Hand sein muss ... weil gerade Öl tropft oder ein frischer Farbleck aufgewischt werden muss. Durch die Anbringung eines Putztuchrollenhalters ist das Tuch immer griffbereit und kann problemlos einzeln entnommen werden.

Es entfallen Suchereien und lange Wege, die Arbeit wird kaum unterbrochen und somit noch effektiver. Putztuchrollenhalter gibt es im ZVG-Sortiment als Bodenständer und für die Wandmontage.



Beschreibung	VE	Artikel-Nr.
<b>Bodenständer ①</b> Für Putztuchrollen bis 34 cm Rollenbreite	1 Stück	<b>60953-00</b>
<b>Bodenständer ②</b> Bis 42 cm Rollenbreite, mit Kehrichtsackhalterung, blau	1 Stück	<b>60955-00</b>



Beschreibung	VE	Artikel-Nr.
<b>Wandhalter ③</b> Für Putztuchrollen bis 42 cm Rollenbreite, mit Kehrichtsackhalterung, blau	1 Stück	<b>60961-00</b>
<b>Wandhalter ④</b> Für Putztuchrollen bis 34 cm Rollenbreite	1 Stück	<b>60959-00</b>



# Optimale Hygiene im Behandlungsbereich



Im Programm der ZVG nehmen Produkte für die Alten- und Krankenpflege einen grossen Bereich ein. Neben den im Folgenden aufgeführten Spezialprodukten eignen sich auch viele der „herkömmlichen“ ZVG-Produkte aufgrund ihrer besonderen hygienischen Eigenschaften für den Einsatz im Pflegebereich.



Die Produkte aus dem **zetMedica**<sup>®</sup>-Sortiment wurden speziell für den Einsatz in der Alten- und Krankenpflege entwickelt. Hierzu zählen neben Einweg-Schutzlaken und -Unterlagen z. B. auch Ärzterollen, spezielle Waschhandschuhe und Lagenzellstoff.

## Spendersystem für Feuchttücher zur Desinfektion und Reinigung – im Standardeinsatz **wiederverwendbar**



Die reissfesten, saugstarken und fusselarmen **Multitex® Wipes** aus dem Spendereimer bieten immer eine gleich gute hygienisch einwandfreie Qualität. Die Abrissperforation ermöglicht die einfache Einzelentnahme.

Befüllen Sie den Spendereimer je nach Bedarf mit einer gebrauchsfertigen Anwendungslösung bzw. Reinigungsflüssigkeit Ihrer Wahl. Durch den wiederverschliessbaren Deckel bleiben die getränkten Feuchttücher gegen Austrocknung und äussere Einflüsse wie Schmutz oder Staub geschützt.

**Reinigen und desinfizieren Sie den Eimer vor jeder Wiederverwendung.**

Es ist möglich, eine chemothermische Aufbereitung bzw. eine manuelle Wischdesinfektion durchzuführen.



Beschreibung	VE/Palette	Artikel-Nr.
<b>Multitex® Wipes Rolle DR</b> Vliestuchrolle, 100% PET, für Desinfektion und Reinigung, reissfest, saugstark, fusselarm und einzelverpackt	 288 Rollen (36 x 8)	<b>11830-02</b>
<b>Standard Rolle klein</b> Weiss, fein gelocht, Flächengewicht 50 g/m <sup>2</sup> , 60 trockene Abrisse à ca. 30 x 32 cm, VE = 8 Rollen		
<b>Standard Rolle gross</b> Weiss, fein gelocht, Flächengewicht 50 g/m <sup>2</sup> , 100 trockene Abrisse à ca. 30 x 32 cm, VE = 6 Rollen	288 Rollen (48 x 6)	<b>11839-00</b>
<b>Premium Rolle</b> Weiss, glatt, Flächengewicht 60 g/m <sup>2</sup> , 100 trockene Abrisse à ca. 32 x 30 cm, VE = 6 Rollen	216 Rollen (36 x 6)	<b>11840-00</b>
<b>Wiper Bowl® Safe &amp; Clean Spendereimer rund</b> Aus Kunststoff, wiederverschliess- und -wendbar, ohne Inhalt, passend für Art. 11830-02, 11839-00, 11840-00, Höhe ca. 21 cm, ca. 21 cm Ø	 60 Eimer	<b>60997-00</b>
<b>Wandhalterung mit Schloss</b> Für Spendereimer Art. 60997-00, 28,5 x 22,6 x 8,5 cm (B x H x T)		<b>60092-01</b>

# Wischen statt Sprühen mit Feuchttüchern aus dem Wiper Bowl® Safe & Clean Spendersystem

- Senkung des Desinfektionsmittelverbrauchs – die Anwendungslösung ist bis zu 4 Wochen (28 Tage) verwendbar
- Kompatibilität mit Desinfektionsmitteln entsprechend VAH-Vorgaben bestätigt
- hoher Hygienestandard bei der täglichen Desinfektion und Reinigung
- **Multitex® Wipes** bestehen aus **100% PET\*** – so wird die Wirkstoffkonzentration der Desinfektionsmittel nahezu vollständig abgegeben
- befüllbar mit den Flächendesinfektions- oder Reinigungssubstanzen Ihrer Wahl
- einfache Entnahme der Einmaltücher durch Abriss-Perforation – so sind 60/100 Desinfektionsvorgänge möglich; durch den transparenten Deckel hat man die Füllmenge immer im Blick
- wirksamer Schutz vor Austrocknung durch wiederverschliessbaren Deckel mit Verschlusskappe
- alle relevanten Inhaltsinformationen sicher im Blick durch beschriftbares Chargenetikett



\*PET hat ein geringes Adsorptionsverhalten der QAV (Quartäre Ammonium-Verbindungen) an den Fasern.

## Ärzterollen

Um die Räumlichkeiten im Pflegebereich wieder schnell für den nächsten Patienten vorzubereiten, haben sich Ärzterollen aus dem **zetMedica®**-Programm bewährt. Es gibt sie in verschiedenen Breiten (39 bis 59 cm). Die Tissuequalität (2- und 3-lagig) ist weich und sehr saugfähig.

Das Material klebt nicht auf der Haut, Feuchtigkeit und Fett werden sofort aufgenommen. Die unterschiedlichen Rollen sind dank ihrer Perforation wirtschaftlich einsetzbar und auch an der Abrisskante immer sauber. Der passende Ärzterollenhalter ist wahlweise an der Wand oder direkt an der Liege montierbar.



Beschreibung		VE/Palette	Artikel-Nr.
<b>50 m</b>			
<b>Ärzterolle Tissue</b> Weiss, Recycling, mit Punkt-zu-Punkt-Prägung, perforiert à ca. 38 cm = <b>50 m</b> lang, Breite: ca. 39 cm, VE = 9 Rollen im Karton	2-lagig 	30 Kartons	<b>12224-00</b>
<b>Ärzterolle Tissue</b> Weiss, Recycling, mit Punkt-zu-Punkt-Prägung, perforiert à ca. 38 cm = <b>50 m</b> lang, Breite: ca. 50 cm, VE = 9 Rollen im Karton	2-lagig 	24 Kartons	<b>12225-00</b>
<b>Ärzterolle Tissue</b> Weiss, Recycling, mit Punkt-zu-Punkt-Prägung, perforiert à ca. 38 cm = <b>50 m</b> lang, Breite: ca. 55 cm, VE = 9 Rollen im Karton	2-lagig 	18 Kartons	<b>12255-00</b>
<b>Ärzterolle Tissue</b> Weiss, Recycling, mit Punkt-zu-Punkt-Prägung, perforiert à ca. 38 cm = <b>50 m</b> lang, Breite: ca. 59 cm, VE = 9 Rollen im Karton	2-lagig 	18 Kartons	<b>12226-00</b>
<b>50 m</b>			
<b>Ärzterolle Tissue</b> Weiss, Zellstoff, mit Punkt-zu-Punkt-Prägung, perforiert à ca. 38 cm = <b>50 m</b> lang, Breite: ca. 39 cm, VE = 6 Rollen im Karton	3-lagig 	30 Kartons	<b>12334-00</b>
<b>Ärzterolle Tissue</b> Weiss, Zellstoff, mit Punkt-zu-Punkt-Prägung, perforiert à ca. 38 cm = <b>50 m</b> lang, Breite: ca. 50 cm, VE = 6 Rollen im Karton	3-lagig 	24 Kartons	<b>12335-00</b>
<b>Ärzterolle Tissue</b> Weiss, Zellstoff, mit Punkt-zu-Punkt-Prägung, perforiert à ca. 38 cm = <b>50 m</b> , Breite: ca. 59 cm, VE = 6 Rollen im Karton	3-lagig 	18 Kartons	<b>12336-00</b>
<b>100 m</b>			
<b>Ärzterolle Tissue</b> Weiss, Recycling, mit Punkt-zu-Punkt-Prägung, perforiert à ca. 38 cm = <b>100 m</b> lang, Breite: ca. 39 cm, VE = 6 Rollen im Karton	2-lagig 	40 Kartons	<b>12314-01</b>
<b>Ärzterolle Krepp</b> Weiss, Recycling, mit Punkt-zu-Punkt-Prägung, perforiert à ca. 38 cm = <b>100 m</b> lang, Breite: ca. 50 cm, VE = 6 Rollen im Karton	2-lagig 	32 Kartons	<b>12315-01</b>

Beschreibung	VE/Palette	Artikel-Nr.
<b>Ärztrolle Krepp</b> Weiss, Recycling, mit Punkt-zu-Punkt-Prägung, perforiert à ca. 38 cm = <b>100 m</b> lang, Breite: ca. 55 cm, VE = 6 Rollen im Karton	2-lagig 	24 Kartons <b>12355-01</b>
<b>Halterungen</b>		
<b>Ärztrollenhalter</b> Für 39 bis 60 cm Rollenbreite, für Liegen- und Wandmontage, VE = 1 Stück	1 Stück	<b>60900-00</b>

## Labor- und Kosmetiktücher

Die doppellagigen Labor- und Hygienetücher sind saugstark und ultrasoft. Sie eignen sich in der praktischen Spenderbox bestens für Waschtische in anspruchsvollen Hotels und Restaurants wie auch in Industrie und Gewerbe.



Beschreibung	VE/Palette	Artikel-Nr.
<b>zetBox®</b>		
<b>Kosmetikbox</b> Weisse, doppellagige Tücher à ca. 21 x 22 cm, 100% Zellstoff, für sensible Anwendungsbereiche, saugstark und ultrasoft, VE = 30 Boxen à ca. 150 Tücher	32 Kartons à 30 Boxen	<b>16515-00</b>
<b>Kosmetikbox</b> Weisse, doppellagige Tücher à 21 x 20,5 cm, 100% Zellstoff, für sensible Anwendungsbereiche, saugstark und ultrasoft, VE = 40 Boxen à ca. 100 Tücher	32 Kartons à 40 Boxen	<b>16500-00</b> <b>16500-00N*</b>

\* mit neutraler, weisser Verpackung

## Die weichen und nassfesten Unisan® Tissues mit der riesigen Saugkraft für den hygienischen Einsatz

Zur Optimierung des Nässeschutzes bestehen alle Produkte der **Unisan®** Reihe aus einer Verbindung zwischen saugstarkem Tissue und feuchteundurchlässiger, fadenverstärkter PE-Folie. Sie bieten in den Bereichen Krankentransport, sowie für die Kranken-, Alten- und Säuglingspflege hygienischen Schutz. Das Kontaminationsrisiko wird minimiert.

**Unisan® Vlies-Waschhandschuhe** sind sehr saugfähig und extraweich. Sie sind dank ihrer grossen Eingriffslasche besonders benutzerfreundlich.

**Unisan® Lätzchen für Erwachsene** haben eine praktische umstülpbare Auffangtasche/Krümeltasche und können mit dem integrierten Bändchen umgebunden werden.



Beschreibung	VE/Palette	Artikel-Nr.
<b>Unisan® Protect Nässeschutzservietten</b>		
<b>Unisan® Protect Nässeschutzserviette</b> ① Weiss, ca. 38 x 40 cm, VE = 1000 (10 x 100) Stück	30 Kartons	<b>12510-00</b>
<b>Unisan® Schutzunterlagen</b>		
<b>Unisan® Economy Schutzunterlagen</b> ② Weiss, 8-fach Fadenverstärkung, 75 x 210 cm, VE = 200 Stück im Karton	28 Kartons	<b>12524-00</b>
<b>Unisan® Economy Schutzunterlagen</b> Weiss, 8-fach Fadenverstärkung, 75 x 175 cm, VE = 200 Stück im Karton	28 Kartons	<b>12523-00</b>
<b>Unisan® Economy Schutzunterlagen</b> Weiss, 8-fach Fadenverstärkung, 75 x 140 cm, VE = 200 Stück im Karton	28 Kartons	<b>12522-00</b>
<b>Unisan® Economy Schutzunterlagen</b> Weiss, 8-fach Fadenverstärkung, 75 x 90 cm, VE = 200 Stück im Karton	60 Kartons	<b>12521-00</b>
<b>Unisan® Economy Krankentransportunterlagen</b> Weiss, 20-fach Fadenverstärkung, 100 x 200 cm, speziell für Tragen mit Gurtsystem konzipiert, VE = 150 Stück im Karton	28 Kartons	<b>12529-00</b>
<b>Unisan® Standard Schutzunterlagen,</b> Weiss, 20-fach Fadenverstärkung, 80 x 210 cm, seitliche Flüssigkeitssperre an den Längskanten, VE = 200 Stück im Karton	28 Kartons	<b>12554-00</b>
<b>Unisan® Standard Plus Schutzunterlagen,</b> Weiss, 48-fach Fadenverstärkung, 80 x 210 cm, seitliche Flüssigkeitssperre an den Längskanten, VE = 175 Stück im Karton	28 Kartons	<b>12554-02</b>
<b>Unisan® Schutzlaken</b>		
<b>Unisan® Comfort Plus Schutzlaken</b> ③ Weiss, 48-fach Fadenverstärkung, ca. 80 x 210 cm, seitliche Flüssigkeitssperre an den Längskanten, VE = 125 Stück im Karton	28 Kartons	<b>12534-00</b>
<b>Unisan® Vlies-Waschhandschuhe</b>		
<b>Unisan® Vlies-Waschhandschuh</b> ④ Weiss, ca. 15,5 x 23 cm, VE = 1500 (15 x 100) Stück im Karton	48 Kartons	<b>12101-10</b>

weitere Grössen auf Anfrage



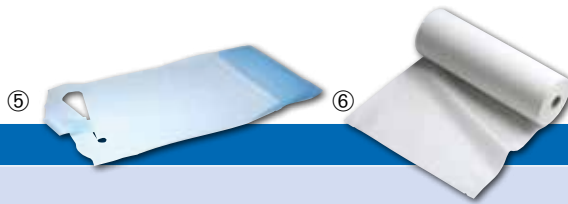

Beschreibung	VE/Palette	Artikel-Nr.
<b>Unisan® Waschhandschuhe</b>		
<b>Unisan® DeLuxe Waschhandschuh</b> Weiss, Typ 75, Nadelvlies (Molton), ca. 15,5 x 23 cm, VE = 1000 (20 x 50) Stück im Karton	48 Kartons	<b>12102-01</b>
<b>Unisan® DeLuxe Waschhandschuh</b> Weiss, Typ 60, Nadelvlies (Molton), ca. 15,5 x 23 cm, VE = 500 (10 x 50) Stück im Karton	32 Kartons	<b>12105-00</b>
<b>Unisan® Lätzchen für Erwachsene</b>		
<b>Unisan® Care Lätzchen für Erwachsene</b> ⑤ Weiss, ca. 36 x 65 cm, VE = 500 (10 x 50) Stück im Karton	72 Kartons	<b>12515-00</b>
<b>Unisan® Nässeschutzrollen</b>		
<b>Unisan® Nässeschutzrolle</b> ⑥ Ca. 50 cm breit, 150 m lang, VE = 6 Rollen im Karton	24 Kartons	<b>12425-01</b>
<b>Unisan® Nässeschutzrolle</b> (o. Abb.) Ca. 59 cm breit, 150 m lang, 100 % Zellstoff, PE-Beschichtung VE = 6 Rollen im Karton	18 Kartons	<b>12426-01</b>

## Seife und Papier – immer zur Hand

So unterschiedlich wie die Waschräume sind auch die benötigten Spendersysteme: Ob Falthandtücher, Handtuchrollen oder Toilettenpapier: Für jedes Einwegtuch gibt es bei der ZVG den passenden Spender – jeweils in verschiedenen Ausführungen.

Im **zetMatic®**-Sortiment ab Seite 72 finden sich auch für Flüssigseifen und Desinfektionsmittel die passenden Spender.



A young woman with blonde hair, wearing a white button-down shirt and a dark skirt, is smiling warmly at the camera. She is holding a small white plate with a salad and a piece of bread. In the background, other people in white shirts are visible, suggesting a busy restaurant or catering event. The foreground shows a buffet table with various dishes, including bread, salad, and meat.

**Einweg-Produkte  
für die Gastronomie**



Im **zetPutz**<sup>®</sup>-Programm der ZVG finden sich zahlreiche Putztücher und Putztuchrollen, die gerade für die Anwendung in der Gastronomie bestens geeignet sind – vom kostengünstigen Mehrzwecktuch für den schnellen Wisch über widerstandsfähige Putztücher für anspruchsvolle Reinigungsarbeiten bis zu Spezialtöchern für den Hygieneinsatz.

Vor allem in den Waschräumen von Hotels, Restaurants und anderen Gastronomiebetrieben kommen **zetRoll**<sup>®</sup> Handtuchrollen der ZVG zum Einsatz.

## Tischdecken von der Rolle

Einweg-Tischtücher sind kostengünstig, schnell ausgelegt und optisch ansprechend. So findet der Gast immer einen sauberen Essbereich vor und fühlt sich schnell wohl.



Beschreibung	VE/Palette	Artikel-Nr.
<b>Tischdecken Premium</b>		
<b>Tischdecke Premium</b> Weiss, 25 m x 120 cm, VE = 6 Rollen	1 Karton	<b>418880000</b>
<b>Tischdecke Premium</b> Rot, 25 m x 120 cm, VE = 6 Rollen	1 Karton	<b>418880102</b>
<b>Tischdecke Premium</b> Dunkelblau, 25 m x 120 cm, VE = 6 Rollen	1 Karton	<b>418880301</b>
<b>Tischdecke Premium</b> Apricot, 25 m x 120 cm, VE = 6 Rollen	1 Karton	<b>418880418</b>
<b>Tischdecke Premium</b> Gelb, 25 m x 120 cm, VE = 6 Rollen	1 Karton	<b>418880504</b>
<b>Tischdecke Premium</b> Dunkelgrün, 25 m x 120 cm, VE = 6 Rollen	1 Karton	<b>418880603</b>
<b>Tischdecke Premium</b> Bordeaux, 25 m x 120 cm, VE = 6 Rollen	1 Karton	<b>418880805</b>
<b>Tischdecke Premium</b> Champagner, 25 m x 120 cm, VE = 6 Rollen	1 Karton	<b>418880916</b>
<b>Tischdecke Premium</b> Gelbgrün, 25 m x 120 cm, VE = 6 Rollen	1 Karton	<b>418881717</b>

## Multitex® – das Mehrzwecktuch

Die hochwertigen Viskosevliese mit Textilcharakter eignen sich aufgrund ihrer enormen Festigkeit zur feuchten und trockenen Reinigung. Sie sind sehr weich und dennoch fusselarm, können grosse Flüssigkeitsmengen aufnehmen und bleiben reissfest, sind lösungsmittelbeständig und lebensmittelecht.

**Multitex® soft** eignet sich durch seine feine Lochstruktur für die Behandlung von empfindlichen Oberflächen, da Flüssigkeiten gleichmässig aufgenommen und abgegeben werden.

Da in sensiblen Bereichen wie Küche und Waschraum besonders hohe Anforderungen an die Hygieneleistung bei Reinigungsarbeiten gestellt werden, wurde das Spendersystem **Wiper Bowl® Safe & Clean** entwickelt. Der wiederverschliessbare Spendereimer ist auf die Befüllung mit **Multitex® Wipes** ausgelegt.



Beschreibung		VE/Palette	Artikel-Nr.
<b>Multitex® soft</b>			
<b>Polier- und Reinigungstücher</b> Weiss, gelochte Version, VE = ca. 400 Tücher à ca. 38 x 34 cm, unterverpackt (10 x 40)		48 Kartons	<b>10801-01</b>
<b>Polier- und Reinigungstuchrolle</b> Weiss, gelochte Version, ca. 475 Abrisse à 38 cm, Breite ca. 30 cm, VE = 2 Rollen		48 Rollen (24 x 2)	<b>11801-01</b>
<b>Wiper Bowl® Safe &amp; Clean Spendersystem</b>			
<b>Wiper Bowl® Safe &amp; Clean Spendereimer rund</b> Aus Kunststoff, wiederverschliess- und -verwendbar, ohne Inhalt, passend für Art. 11830-02, 11839-00, 11840-00, Höhe ca. 21 cm, ca. 21 cm Ø		60 Eimer	<b>60997-00</b>

## Polystar® – das lösungsmittelbeständige Nasswisch Tuch

Die robusten und fusselfreien **Polystar®**-Tücher sind eine saubere und wirtschaftliche Alternative für zahlreiche Anwendungsgebiete. Selbst das Entfernen hartnäckiger Verschmutzungen ist mit den wischfesten Tüchern möglich, zumal sie lösungsmittelbeständig und auswaschbar sind.

Aufgrund ihrer Lebensmittelechtheit wird in Grossküchen und der Lebensmittelindustrie mit **Polystar®**-Tüchern aus 100% Polypropylen nass gewischt. In Kantine und Restaurant sind sie ebenfalls bewährt.









Beschreibung		VE/Palette	Artikel-Nr.
<b>Nasswischtücher</b> Blau, à ca. 40 x 42 cm, ca. 420 Tücher, unterverpackt 12 x 35		36 Kartons	<b>10171-02</b>
<b>Nasswischstuchrolle</b> Blau, ca. 500 Abrisse à 38 cm, Breite 32 cm, VE = 1 Rolle		54 Rollen (54 x 1)	<b>11165-02</b>

## zetRoll® Papierhandtücher

### Maximale Sauberkeit von der Rolle

Die hochwertigen **zetRoll®** Einweghandtücher sind ideal für Gastronomie, Schulen, Pflegeeinrichtungen oder Küchen und unentbehrlich an Tankstellen zum gründlichen Entfernen von Schmutz, Öl- und Kraftstoffrückständen. Sie ermöglichen den schnellen und praktischen Weg zu trockenen Händen oder den schnellen Wisch an Flächen oder Objekten im Umfeld.



Beschreibung		VE/Palette	Artikel-Nr.
<b>Haushalt- und Küchenrolle</b>			
<b>Haushalt- und Küchenrolle</b> Weiss, 100% Zellstoff, Tissue, ca. 64 Abrisse à 23 cm, Breite ca. 26 cm, VE = 32 Rollen	2-lagig 	672 Rollen (24 x 28)	<b>16520-01</b>
<b>Haushalt- und Küchenrolle</b> Weiss, 100% Recycling, Tissue, ca. 51 Abrisse à 24 cm, Breite ca. 26 cm, VE = 32 Rollen	3-lagig 	672 Rollen (21 x 32)	<b>16523-04</b>
<b>Einweg-Handtuchrollen</b>			
<b>Handtuchrolle mini premium</b> Weiss, 100% Zellstoff, Länge ca. 120 m, Breite ca. 20 cm, VE = 12 Rollen	1-lagig 	480 Rollen (40 x 12)	<b>16460-00N*</b>
<b>Handtuchrolle midi premium</b> Weiss, 100% Zellstoff, Länge ca. 320 m, Breite ca. 22 cm, VE = 6 Rollen	1-lagig 	240 Rollen (40 x 6)	<b>16461-00</b>
<b>Handtuchrolle midi premium 2</b> Weiss, 100% Zellstoff, ca. 450 Abrisse à 34 cm, Breite ca. 20,3 cm, mit Punkt-zu-Punkt-Prägung, VE = 6 Rollen	2-lagig 	240 Rollen (40 x 6)	<b>16463-06 16463-06N*</b>
<b>Handtuchrolle mini</b> Weiss, 100% Zellstoff, ca. 220 Abrisse à 26 cm, Breite ca. 20 cm, VE = 12 Rollen	2-lagig 	660 Rollen (12 x 55)	<b>16525-01</b>

\* mit neutraler, weisser Verpackung











# ZVG – Allgemeine Verkaufs- und Lieferbedingungen

## **Verkaufs- und Lieferbedingungen für die Schweiz**

Lieferungen oder Abholungen erfolgen ausschliesslich aufgrund unten stehender Bedingungen, deren Inhalt bei Auftragserteilung und im Besonderen mit der Annahme unserer Offerten, Auftragsbestätigungen, Fakturen als anerkannt gilt. Sondervereinbarungen bedürfen einer schriftlichen Form.

### **Preise**

Unsere Preise verstehen sich exkl. MWST. ab Lager Niederbipp. Preis- und Sortimentsänderungen bleiben ausdrücklich vorbehalten. Bestellungen werden ohne Rückfrage zu den gültigen Tagespreisen ausgeliefert. Unsere Preise gelten in CHF.

### **Gültigkeit**

Diese allgemeinen Verkaufs- und Lieferbedingungen sind ab sofort gültig. Alle älteren Bedingungen verlieren somit ihre Gültigkeit.

### **Mengen**

Die Mindestmenge pro Sorte beträgt eine Originalverpackung. Bei grösseren Mengen oder Jahresabschlüssen fragen Sie uns bitte unverbindlich an.

### **Zahlungen**

Die Fakturen sind spätestens innert 30 Tagen netto ab Fakturdatum zahlbar. Wir behalten uns das Recht vor, für verspätete Zahlungen einen Verzugszins nebst Spesen in Anrechnung zu bringen. Im Falle des Verzugs leiten wir den Rechtsweg ein.

### **Versand, Fracht, Porto, Verpackung**

Generell gilt Abholung. Für Fremdtransporte und Postsendungen gelten die folgenden Tarife:

- bei Versand per Post: pauschal CHF 18.– pro Paket
- bei Versand auf Palette: pauschal CHF 52.– pro Palette
- ab Warenwert CHF 500.– franko ganze Schweiz (Talstation)

Die ZVG AG garantiert eine transportgerechte Verpackung. Die Gefahr geht auch bei frachtfreier Lieferung mit dem Verlassen des Lagers auf den Besteller über.

### **Lieferfrist**

Kundenbestellungen, die bis 11.00 Uhr bei uns eintreffen, können am selben Tag noch spediert werden, sofern es sich um Lagermaterial handelt. Für Nicht-Lagerprodukte gilt eine Beschaffungszeit von mindestens 5 bis 14 Arbeitstagen. Der Zwischenverkauf bleibt ausdrücklich vorbehalten.

### **Rechnungen**

Unsere Materiallieferungen werden täglich fakturiert. Bei einem Nettofaktorwert unter CHF 200.– müssen wir Ihnen einen Kleinmengenzuschlag von CHF 30.– belasten.

### **Reklamationen**

Sollten Beanstandungen auftreten, müssen uns diese innert 8 Tagen nach Erhalt der Ware schriftlich mitgeteilt werden. Weiter gehende Ansprüche stehen dem Besteller nicht zu.

### **Retouren**

Retouren werden nur nach vorheriger Vereinbarung und in Originalverpackung entgegengenommen. Nicht-Lagerprodukte werden nicht zurückgenommen. Bei Retouren von falsch oder zu viel bestelltem Material berechnen wir 10% des Warenwerts, mindestens jedoch CHF 25.– für unsere Umtriebe. Die Transportkosten der Rücknahme werden ebenfalls belastet.

### **Tausch der Paletten**

Paletten werden nur in gutem Zustand gemäss SBB-Norm zurückgenommen. Schadhafte Paletten sowie nicht retournierte bzw. nicht getauschte Paletten fakturieren wir zum Selbstkostenpreis.

### **Bemusterung**

Gegen eine entsprechende Anfrage senden wir Ihnen gerne Muster und ausführliche Produktinformationen.

### **Eigentumsvorbehalt**

Gelieferte Ware bleibt bis zur endgültigen Zahlung der Rechnungssumme im Eigentum der ZVG AG.

### **Gerichtsstand**

Auf das Vertragsverhältnis gilt das schweizerische Recht. Gerichtsstand ist Aarwangen (Bern).

ZVG AG

# ZVG – Allgemeine Verkaufs- und Lieferbedingungen

## Verkaufs- und Lieferbedingungen für Österreich

Lieferungen oder Abholungen erfolgen ausschliesslich aufgrund untenstehender Bedingungen, deren Inhalt bei Auftragserteilung und im Besonderen mit der Annahme unserer Offerten, Auftragsbestätigungen, Fakturen als anerkannt gilt. Sondervereinbarungen bedürfen einer schriftlichen Form.

### Preise

Unsere Preise verstehen sich excl. MWST. ab Lager Leopoldsdorf. Preis- und Sortimentsänderungen bleiben ausdrücklich vorbehalten. Bestellungen werden ohne Rückfrage zu den gültigen Tagespreisen ausgeliefert. Unsere Preise gelten in EUR.

### Gültigkeit

Diese allgemeinen Verkaufs- und Lieferbedingungen sind ab sofort gültig. Alle älteren Bedingungen verlieren somit ihre Gültigkeit.

### Mengen

Die Mindestmenge pro Sorte beträgt eine Originalverpackung. Bei grösseren Mengen oder Jahresabschlüssen fragen Sie uns bitte unverbindlich an.

### Zahlungen

Die Fakturen sind spätestens innert 30 Tagen netto ab Fakturdatum zahlbar. Wir behalten uns das Recht vor, für verspätete Zahlungen einen Verzugszins nebst Spesen in Anrechnung zu bringen. Im Falle des Verzuges leiten wir den Rechtsweg ein.

### Versand, Fracht, Porto, Verpackung

Generell gilt Abholung. Für Fremdtransporte und Postsendungen unterbreiten wir gerne ein entsprechendes Angebot.

Die ZVG GesmbH garantiert eine transportgerechte Verpackung. Die Gefahr geht auch bei frachtfreier Lieferung mit dem Verlassen des Lagers auf den Besteller über.

### Lieferfrist

Kundenbestellungen, die bis 11.00 Uhr bei uns eintreffen, können am selben Tag noch expediert werden, sofern es sich um Lagermaterial handelt. Für Nicht-Lagerprodukte gilt eine Beschaffungszeit von mindestens 5 bis 14 Arbeitstagen. Der Zwischenverkauf bleibt ausdrücklich vorbehalten.

### Rechnungen

Unsere Materiallieferungen werden täglich fakturiert. Bei einem Nettofakturawert unter EUR 125,- müssen wir Ihnen einen Kleinmengenzuschlag von EUR 19,- belasten. Offene Forderungen werden nach Frist zur Abwicklung an unser Inkassobüro übergeben.

### Reklamationen

Sollten Beanstandungen auftreten, müssen uns diese innert 8 Tagen nach Erhalt der Ware schriftlich mitgeteilt werden. Weitergehende Ansprüche stehen dem Besteller nicht zu.

### Retouren

Retouren werden nur nach vorheriger Vereinbarung und in Originalverpackung entgegengenommen. Nicht-Lagerprodukte werden nicht zurückgenommen.

Bei Retouren von falsch oder zu viel bestelltem Material berechnen wir 10% des Warenwertes, mindestens jedoch EUR 15,- für den entstandenen Aufwand.

Die Transportkosten der Rücknahme werden ebenfalls belastet.

### Tausch der Paletten

Paletten werden nur in gutem Zustand gemäss EURO-Norm zurückgenommen. Schadhafte Paletten sowie nicht retournierte bzw. nicht getauschte Paletten fakturieren wir zum Selbstkostenpreis.

### Bemusterung

Gegen eine entsprechende Anfrage senden wir Ihnen gerne Muster und ausführliche Produktinformationen.

### Gerichtsstand

Auf das Vertragsverhältnis gilt Österreichisches Recht. Gerichtsstand ist Korneuburg.

## Wegbeschreibung ZVG Niederbipp

### aus Richtung Basel/Zürich kommend

- Autobahn A1 Richtung Bern
- Ausfahrt Oensingen
- in Ausfahrt rechts halten
- oben links abbiegen auf Werkhofstrasse  
in Richtung Industriegebiet Oensingen
- in der folgenden Linkskurve geradeaus weiterfahren
- nach ca. 600 m liegt das ZVG-Gelände auf der rechten Seite

Von den Flughäfen Zürich und Basel aus ist der Bahnhof Oensingen direkt zu erreichen. Von dort sind es noch etwa 5 Taximinuten bis zum Fenchackerweg.

### ZVG

#### Zellstoff-Verarbeitung AG

Fenchackerweg 2-4  
CH-4704 Niederbipp

Tel.: +41 (0)62 396 44 77

Fax: +41 (0)62 396 44 78

[info@zvg.ch](mailto:info@zvg.ch) • [www.zvg.ch](http://www.zvg.ch)

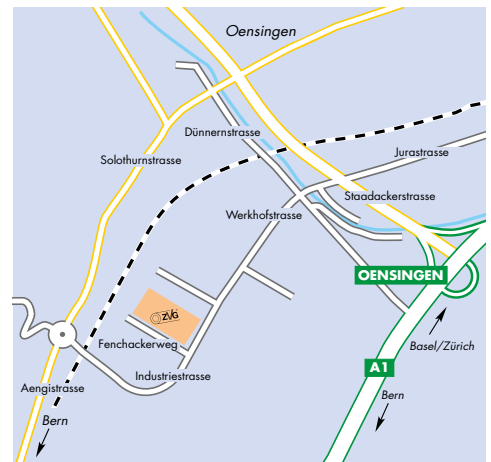

### Direkt ab Lager

ZVG beliefert ganz Europa mit hochwertigen Produkten rund um Arbeitsschutz und Hygiene. Diese können Sie über Ihren Fachhändler beziehen oder sich von der ZVG liefern lassen.

Es besteht aber auch die Möglichkeit, uns in Niederbipp zu besuchen. In unserem Shop finden Sie Produkte aus allen Sortimentsbereichen, die wir gerne auch vor Ort abverkaufen.

Auf Anfrage teilen wir Ihnen mit, in welcher Auflage der von Ihnen gewünschte Artikel abholbereit vorliegt.

#### Öffnungszeiten ZVG-Shop

**Mo: 12.30 – 16.30 Uhr**

**Di-Do: 09.00 – 12.00 Uhr und 12.30 – 16.30 Uhr**

**Fr: 09.00 – 12.00 Uhr und 12.30 – 16.00 Uhr**



## Wegbeschreibung ZVG Leopoldsdorf

### aus Richtung Wien kommend

- Wiener Aussenring (S1) bis zur Ausfahrt 7 Richtung Leopoldsdorf
- Nach 1,4 km rechts abbiegen
- Im Kreisverkehr die zweite Ausfahrt nehmen
- Nach 200 m rechts in die Ottogasse einbiegen

### ZVG

#### Zellstoff Vertriebs GesmbH International Branch

Ottogasse 1

A-2333 Leopoldsdorf bei Wien

Tel.: +43 (0) 2235 42 939 0

Fax: +43 (0) 2235 42 939 28

[info@zvg-international.com](mailto:info@zvg-international.com) • [www.zvg-international.com](http://www.zvg-international.com)



## ZVG Znojmo

### ZVG CZ s.r.o.

Dobšická 3580/17

CZ-67182 Znojmo

Tel.: +42 0515 221 508

Fax: +42 0515 221 709

[info@zvg.cz](mailto:info@zvg.cz) • [www.zvg.cz](http://www.zvg.cz)



# Stichwortverzeichnis

## A-B

Abdeckvlies	46
Abfallbox	77
Arzterollenhalter	87
Arzterolle Tissue/Krepp	86
Air Freshener Refill	33
Air Freshener Dispenser	75
Alkoholreiniger AR Fix	27
Alkoholduftreiniger AR blau	27
Allrounder-Handschuhe	67
Allzweckduftreiniger ADR	28
Allzweckreiniger AZ citro	28
Anti-Ermüdungsmatte	48
Arbeitshandschuhe	67
Atemschutzmasken	
Komfort-Programm	70
Standard-Programm	68
Standard plus-Programm	69
Bindenvlies	45-46
BioClean Nitrilhandschuhe	67
Boden- und Unterhaltsreiniger	12
Bodenreiniger BR Breeze	12
Bodenreiniger BR Deep-Blue	12
Bodenreiniger BR Ocean	12
Bodenständer für Putztuchrollen	81

## C-E

Chemikalienschutzkleidung	59-64
Containerbeutel	49
Desinfektionsspender, Purell	78
Dosierpumpe	
für Handreinigungscremes	80
Doppelrollenspender	75
Dosierpumpe mit Wandhalterung	80
Dosierpumpe aus Edelstahl	80
ECOMIX High Flow	79
ECOMULTI 4 Chemical Selector	79
Edelstahl-Spendersysteme	76-77
Einlagebeutel	49
Einweg-Schürzen	64, 65
Einweg-Vlieshauben	65
Einweg-Handschuhe	66, 67
Einweg-Hosen	62, 64
Einweg-Jacken	62, 64
Einweg-Kapuzen	64, 65
Einweg-Kittel	62-65
Einweg-Lätzchen für Erwachsene	89
Einweg-Masken	68-70
Einweg-Mundschutz	68
Einweg-Nässeschutzservietten	88
Einweg-Schürzen	64, 65
Einweg-Schutzanzüge/Overalls	59-61
Einweg-Schutzlaken	88
Einweg-Schutzunterlagen	88
Einweg-Überziehschuhe	64
Einweg-Waschhandschuhe	89

## F-G

Falhandtücher	52
Falhandtuchspender	74-76
Feinstaubfiltermasken	
FFP1/FFP2/FFP3	68-71
Feinstrick-Handschuhe	67
Fettlöser FL Foam	26
Flüssigseife	17, 20
Fussbodenbeschichtung FB	12
Gigant-Toilettenpapier	54, 55
Gigant-Rollenspender	75
Gitterkorb	79
Grill- und Konvektomatenreiniger	26
Grundreiniger	13
Glanzschwämmchen GWP	28
Glasreiniger GL	28
Glasreiniger GL Fix	28

## H

Halterung für Handschuhboxen	67
Handreiniger HR Orange Premium	16
Handreiniger HR 880 Plus	16
Handreinigungsschnee	
HR Racing basic	15
Handreinigungsgel	
HRG Manu Clean	17
Handreinigungspaste	
HR Racing extra	15
Handschuhe	66-67
Handspülmittel HS Aloe Vera	26
Handspülmittel HS Citro plus	26
Handtuchrollen	53-54

Handtuchrolle midi premium	53, 94
Handtuchrolle midi premium 2	53, 94
Handtuchrolle mini comfort	53
Handtuchrolle mini premium	53, 94
Handtuchrolle mini	54, 94
Handtuchrolle zetMatic	54
Handtuchrollenspender	74
Handwaschcreme HW Industrie	16
Handwaschlotion	
Chlorid- und Halogenfrei	17
Handwaschlotion HWL Apricot	17
Handwaschlotion HWL Sensitiv	17
Handwaschlotion HWL Premium	20
Handwaschlotion HWL DES	20
Handwaschlotion HWL Öko	20
Handwaschpaste HWP Lavo	17
Hauben	65
Haushalt- und Küchenrollen	53, 94
Haushaltrollen	54, 94
Hauptpflegecreme Multisoft Cura	22
Hautschutzcreme	
Multisoft Protect Flexi	15
Holzbodenseife	12
Hosen	62, 64
Hygiene-Abfallbox	77
Hygienebeutel	79
Hygienebeutelhalter	79
Hygienebeutelspender	77

## I-L

Industrie- und Haushalhandschuhe	66
Intensivreiniger IR Turbo	23
Jacken	62, 64
Kalklöser KL flüssig	29
Kapuzen	64, 65
Kehrichtsäcke	49
Kittel	62-65
Klarpüler KS sauer	26
Kleinrollen, Toilettenpapier	55
Kombispender	
für Handtücher und Rolle	74
Kosmetikbox	87
Kosmetiktücher	87
Krankentransportunterlage	88
Küchenreiniger KRA alkalisch	26
Küchenrolle	
Multiclean Home & Hobby	54
Labortücher	87
Ladybox	77
Lappen	43
Latexhandschuhe	66
Lätzchen für Erwachsene	89
Linoleum-Grundreiniger	12
Logo-Matten	47

## M

Malerjacken	62, 64
Mehrwecksäcke	49
Mehrwecktücher	41
Mikrofasertücher	44
monotex	
Einweg-Schutzanzüge/Overalls	61
Multiclean blaue Rolle	38
Multiclean Home & Hobby	
Küchenrolle	54
Multiclean plus Putztuchrolle	38
Multi-Effekt-Matte	48
Multisoft Air Zellvliesstücher	40
Multisoft Cell	
Polier- und Reinigungstuchrollen	40
Multisoft Cura Hauptpflegecreme	22
Multisoft Protect Flexi	
Hautschutzcreme	15
Multisoft Trikot	
Poliervliesrollen/Spenderkarton	40
Multitex extra	
Polier- und Reinigungstücher	42
Multitex feuchte Reinigungstücher	
im Wiper Bowl Spendereimer	21
Multitex Mehrwecktücher	41, 93
Multitex Reinigungstücher/Spenderkarton	41
Multitex Reinigungstuchrollen	41
Multitex soft Polier- und Reinigungstücher/rollen	41, 93
Multitex strong Reinigungstücher	41
Multitex Wipes Rolle DR	84
Multitex Wipes Standard Rolle	84
Multitex z47 Putztücher/rollen	42

Multitex Ultra z60/z70/z80	42
Multitex zePutz Mobil	41
Mundschutz	68

## N-P

Nässeschutzrollen	89
Nässeschutzservietten	88
Nasswischtücher/rollen	43, 93
Nitrilhandschuhe	66
Oberflächenreiniger	27, 28
Ölsaugtücher/rollen	45-46
OP-Vliesmundschutz	68
Orangenöl Universalreiniger	13
Orange Reiniger	13
Overalls	59-62
paintTex plus	
Einweg-Schutzanzüge/Overalls	60
Papierhandtücher	
von der Rolle	53-54
Padschwämme	49
PE-Einwegschürze	65
PET-Flasche	27
Personenschutzbekleidung	58-71
Polier- und Reinigungstücher	41, 93
Polier- und Reinigungstuchrollen	40-42, 93
Poliervliesrollen	40
Polystar Feuchte Reinigungstücher im Wiper Bowl Spendereimer	21
Polystar Nasswischtücher	43, 93
Polystar Nasswischstuchrolle	43, 93
Praktitex Mikrofasertücher	44
Praktitex Perfect	44
Praktitex Professional	44
Praktitex PU	44
Praktitex Seidenvelours	44
Purell Advanced	14
Purell ADX-7/ADX-12	78
Purell Desinfektionsstation	78
Purell LTX-7/LTX-12	78
Putzlappen	43
Putz- und Reinigungshandschuhe	66
Putztücher	40-42
Putztuchrollen	38-40
Putztuchrolle comfort	39
Putztuchrolle maxi premium 3	39
Putztuchrolle „Die blaue Rolle“	38
Putztuchrollenhalter/-ständer	81

## R-S

Reinigungstücher/rollen	41
Reinigungszubehör	49
Roboterschutzhüllen	63
Rohrreiniger RR flüssig	32
Rundflasche	27
Sanitärgrundreiniger	29
Sanitärreiniger	32, 33
Sanitärreiniger SR Cool	29
Sanitärreiniger SR fresh	32
Sanitärreiniger SR Forte	32
Saugtücher/rollen	46
Schaumseife citro	22
Schaumseifenspender	74, 75
Schaumpatrone	22
Schaumreiniger SRS sauer	29
Scheuermilch SM	29
Schmutzfangmatten	47, 48
Schnittschutzhandschuhe	67
Schürzen	64, 65
Schutzlaken	88
Schutzunterlagen	88
secutex pro 5/6	
Einweg-Schutzanzüge	59
secutex SL	
Einweg-Schutzanzüge	59
Seifenspender	74, 75, 77
Sofflascenspender	76
Sonderanfertigungen	63
Spendereimer	
Wiper Bowl Safe & Clean	84-85
Spender	
für Flächendesinfektionsmittel	77
für Papierhandtücher	76
Spezialschmutzfangmatten	48
Spülmittel	26
Staubbindetücher	49
Staubschutzmaske	68
Stiller Diener	47

## T-U

Textilreiniger	33
Teppichshampoo	33
Tischdecken	92
Toilettenöl Orchidee	32
Toilettenpapier	54, 55
Toilettenpapierspender	75, 76
Toilettenstanzreiniger „Take a Seat“	14
Toilettenhalter mit Stielabnehmer	79
triteX pro weiss/blau Einweg-Schutzanzüge/Overalls	60-61
Überziehschuhe PE	64
Überziehschuhe Z50	64
Unisan Care Lätzchen	89
Unisan Comfort Plus Schutzlaken	88
Unisan Deluxe Waschhandschuh	89
Unisan Vlieswaschhandschuh	88
Unisan Economy Schutzunterlagen	88
Unisan Standard Schutzunterlagen	88
Unisan Krankentransportunterlagen	88
Unisan Nässeschutzrollen	89
Unisan Protect Nässeschutzserviette	88
Unitex Putztücher/rollen	42
Universal-Saugtücher/rollen	45-46
Universalreiniger Orangenöl	13
Unterhaltsreiniger	29
Urin- und Kalksteinlöser	32

## V-Z

Verschuss	27
Vlies-Überziehschuhe	64
Vlies-Waschhandschuhe	88
Vlieshauben	65
Vlieskittel	65
Vliesstuchrolle	84
Vliesmundschutz	68
Vollwaschmittel Premium	33
Wandhalter für Putztuchrollen	81
Wandhalterung	
für Handreinigungscremeflaschen	80
für 3-Liter-Kanne	80
für Wiper Bowl Safe & Clean	84
Waschhandschuhe	89
Waschraumpender	74-77
WC-Bürsten	79
WC-Reiniger Gel	33
WC-Papier Comfort	55
WC-Papier Gigantrolle	54, 55
WC-Papier Kleinrolle	55
WC-Papier Rolle Samtess	55
Weisse Putztuchrollen	39
Wiper Bowl Magic Power Wipes	23
Wiper Bowl Multitex	
Feuchte Reinigungstücher im Spendereimer	21
Wiper Bowl Polystar	
Feuchte Reinigungstücher im Spendereimer	21
Wiper Bowl Safe & Clean Spendereimer	84-85, 93
Wischpflege WPS profi	13
zetBox	87
ZET-LEX	13
zePutz Mobil	41
Zylinderflasche	27

## Haftung für Druckfehler

Wir übernehmen keine Haftung für Druckfehler. Irrtümer vorbehalten, Änderungen unverbindlich, technische Änderungen und Verbesserungen sind möglich und behalten wir uns ebenfalls vor.



zetDress® zetMask® zetPutz® zetSorb® zetForm®  
zetRoll® zetGigant® zetClean® zetMedica® zetMatic®  
zetZubehör zetGastro



**ZVG**  
Zellstoff-Verarbeitung AG  
Fenchackerweg 2-4  
CH-4704 Niederbipp  
[info@zvg.ch](mailto:info@zvg.ch)  
[www.zvg.ch](http://www.zvg.ch)

**ZVG**  
Zellstoff Vertriebs GesmbH  
International Branch  
Ottogasse 1  
A-2333 Leopoldsdorf  
[info@zvg-international.com](mailto:info@zvg-international.com)  
[www.zvg-international.com](http://www.zvg-international.com)

**ZVG CZ s.r.o.**  
Dobšická 3580/17  
CZ-67182 Znojmo  
[info@zvg.cz](mailto:info@zvg.cz)  
[www.zvg.cz](http://www.zvg.cz)